

Maitreya

Sim, eis chegada a Hora bendita do Avatara de Aquarius neste Novo Ciclo iniciado há poucos momentos atrás, precisamente às 15 horas do dia 28 de Setembro deste Ano de 2005, que é o do *Novo Pramantha a Luzir*, consequentemente, do *Esplendor Divino na Terra*, e também, segundo o Professor Henrique José de Souza secundado por Mário Roso de Luna, o *Dia da Consciência Universal*, com que se inicia um Novo Ciclo de Paz, Felicidade e Progresso para o Mundo.

Agora, começam efectivamente os 10.000 anos da *Era de Maitreya*, o Cristo de Aquarius, e com eles os novos valores aportados ao palco da evolução humana trazidos pelas sementes benditas desta Nova Era toda cheia de Promissão, ou sejam os infantes e adolescentes que serão os homens plenos do Amanhã que já é hoje!

Data
28 de setembro de 2005

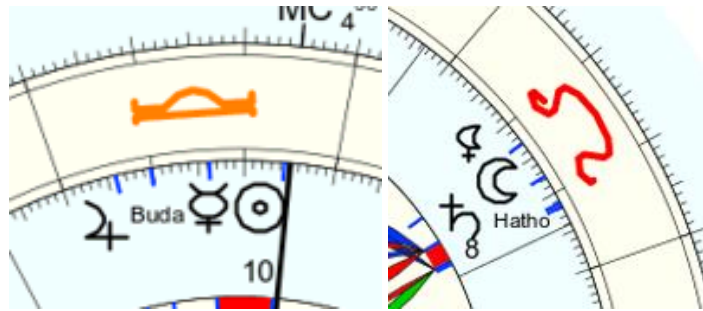

A luz do sol sendo transfigurado na lua, ocultando até o último momento a verdade.

Com as figuras da mãe divina está Metatron

Sol buda - Lua Lilith Hathor

5 20- 12 17 8 = 62 8

<p>Saturno – 8</p>	<pre> 4 -4+2 +5 +4+5 +2+3 +3 +4+5=5 1+1 +5+1+1 +1 +7 +1 +1 =1 m a i t r e y a h a t h o r l i l i t h 4+1+1+4+2+5+1+1+5+1+4+5+7+2+3+1+3+1+4+5 =6 4 1 1 4 2 5 1 1 5 1 4 5 7 2 3 1 3 1 4 5 5 2 5 6 7 6 2 6 6 5 9 3 9 5 4 4 4 5 9 7 7 2 4 4 8 8 3 2 5 3 3 5 9 8 8 9 5 5 9 6 8 3 7 2 5 7 8 6 8 5 8 7 8 5 5 6 5 2 1 9 7 3 6 5 5 4 4 6 6 4 2 2 7 3 1 7 1 9 2 1 9 8 1 3 1 4 9 1 4 8 8 1 2 3 1 8 9 4 4 4 1 5 3 7 9 3 5 4 9 8 4 8 5 6 8 1 7 3 8 9 4 8 3 3 2 5 9 8 1 2 8 4 3 2 6 7 5 8 9 3 1 3 7 5 8 3 4 8 3 4 4 1 3 4 7 3 2 7 8 5 4 7 1 5 9 6 4 9 2 6 5 6 1 4 2 2 2 7 5 6 4 9 3 2 4 3 5 7 8 6 </pre>	<p>2+8=10=1</p> <p>Maitreya – Hathor Lilith</p> <p>6</p> <p>1+6 = 7</p> <p>Cheth π = 8</p> <pre> 1 1 1 1 C H E T H 3 5 5 4 5 3 5 5 4 5 8 1 9 9 9 1 9 1 1 2 17-8 </pre>
---------------------------	---	--



Ouroboros + Buda – 58 20 – 78

Mãe divina = 78

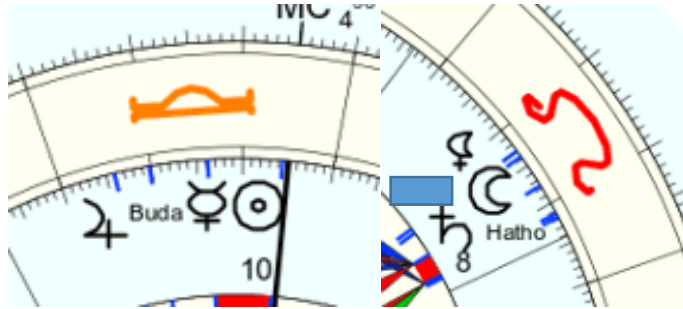

Sol mercúrio júpiter buda – Lua saturno Metatron Lilith Hathor

5 13 24 20 - 12 8 16 17 8 = 123 15 6 – 6 Tipheret

	<p>o b u d a $7+2+6+4+1 = 2$ 7 2 6 4 1 9 8 1 5 8 9 6 8 6 5</p>	<p>$60 + 1 + 5 = 12 = 3$ O buda 5 $3+5 = 8$ 60 S A M E C H 3 1 4 5 3 5 3 1 4 5 3 5 4 5 9 8 8 9 5 8 7 5 4 6 9 1 1 15</p>
--	---	---

	<p>o b u d a $7+2+6+4+1 = 2$ 7 2 6 4 1 9 8 1 5 8 9 6 8 6 5</p>	<p>$6+6 = 12 = 3$ O buda 5 $5+3 = 8$ Vau } = 6 V A U 6 1 6 6 1 6 7 7 5 19 - 1</p>
--	---	---

Nome: Maitreya
 data: qua., 28 de setembro 2005
 em Brasília (Distrito Federal), BRAS
 47w55'47, 15s46'47

Horas: 12:00
 Tempo Univ.: 15:00
 Tempo Sid.: 12:18:13



Título: 2.AT 0.0-1 5-Mai-2024

Mapa de evento (Método: Astrodiens / Placidus)
 Signo Solar: Libra
 Ascendente: Capricórnio

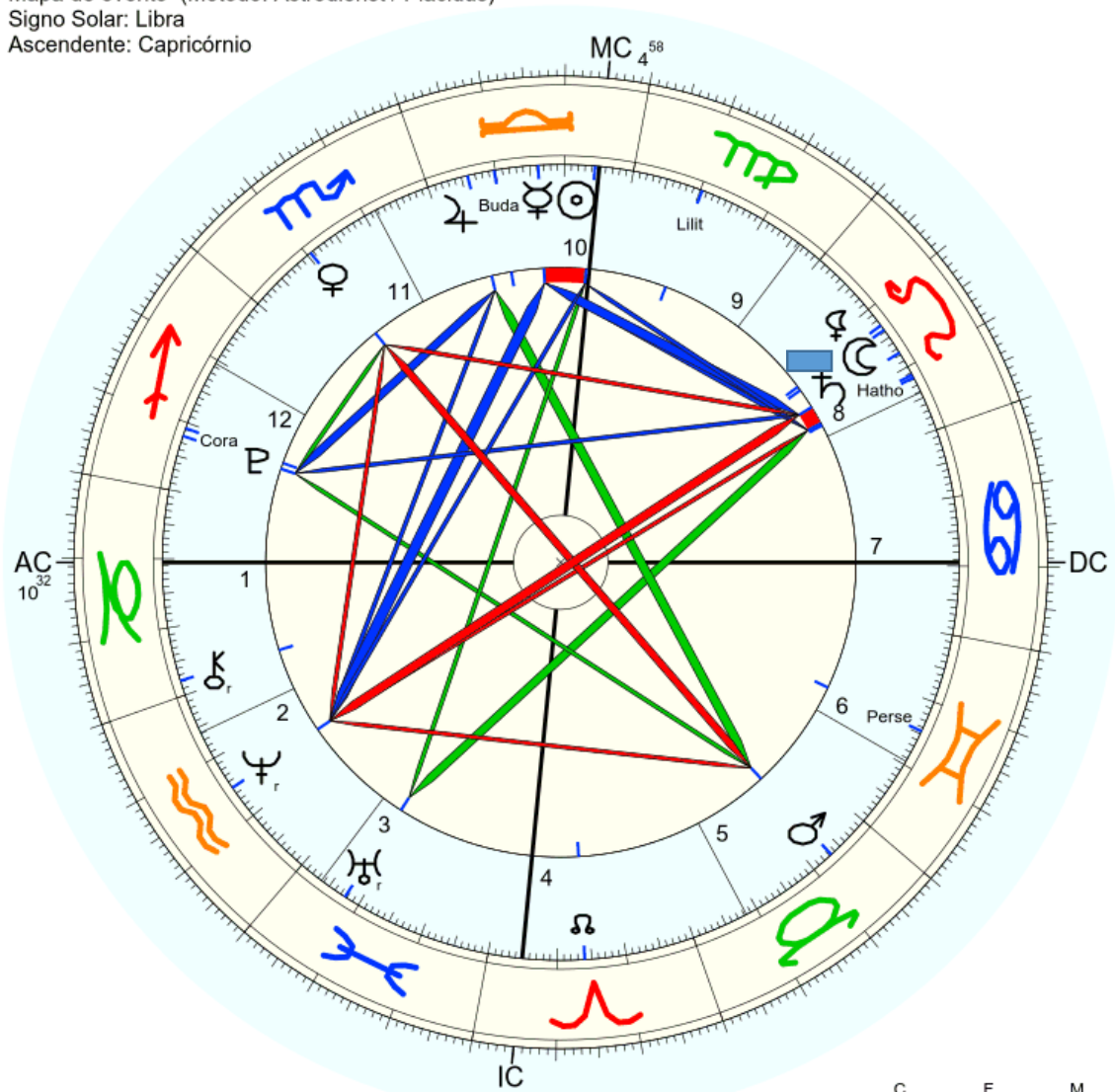

☉ Sol	♏ 5° 34' 49"	Queda
☾ Lua	♑ 12° 19' 30"	
☿ Mercúrio	♑ 13° 47' 38"	
♀ Vénus	♑ 19° 26' 1"	Detr.
♂ Marte	♑ 23° 17' 30"	Detr.
♃ Júpiter	♑ 24° 4' 2"	
♄ Saturno	♑ 8° 41' 36"	Detr.
♅ Urano	♑ 7° 44' 30"r	
♆ Neptuno	♑ 15° 1' 59"r	
♇ Plutão	♑ 22° 0' 32"	
♁ Nodo médio	♑ 13° 59' 34"	
♄ Quiron	♑ 27° 49' 45"r	
♀ Lillith	♑ 17° 5' 6"	
1181 Lillith	♑ 19° 43' 15"	
2340 Hathor	♑ 8° 12' 54"	
504 Cora	♑ 20° 49' 34"	
399 Persephone	♑ 15° 25' 40"	
	♑ 16° 17' 6"	
908 Buda	♑ 20° 10' 9"	
AC:	♑ 10° 31' 47"	2: ♏ 5° 52' 3: ♏ 3° 37'
MC:	♏ 4° 57' 48"	11: ♏ 8° 18' 12: ♏ 10° 32'

Data 26 slllhpk 112 – 13 ouroboros 58 – 13 SBLHLL = 66
 2005 – 19 24 8 5 13 – 7 16

Data 26 YHWH sllllhpk 112 – 13 Deus – 31 ouroboros 58 – 13 – 31 SBLHLLL = 78 15 6 = 6 tiphereth	Sol lua Hathor Lilith Metatron Buda = 78 15 6 = 6 tiphereth
--	---

2005 – 19 24 8 5 13 – 69 15 6 – 6 tiphereth	7 16 – 23 5
Cartas – 69 15 6 23 5 – 28 10 1 – 111 – número cristico Data espiritual – 7	

 <p>☿♁ O Triunfo 7</p> <p>Netuno 15</p>	<p>m a i t r e y a</p> <p>4 + 1 + 1 + 4 + 2 + 5 + 1 + 1 = 1</p> <p>4 1 1 4 2 5 1 1</p> <p>5 2 5 6 7 6 2</p> <p>7 7 2 4 4 8</p> <p>5 9 6 8 3</p> <p>5 6 5 2</p> <p>2 2 7</p> <p>4 9</p> <p>4</p>	<p>7+7=14=5</p> <p>Maitreya</p> <p>28 de setembro de 2005</p> <p>Maitreya Metatron</p> <p>Metatron Maitreya</p> <p>4</p> <p>4 + 5 = 9</p> <p>7</p> <p>Z A Y I N</p> <p>7 1 1 1 5</p> <p>7 1 1 1 5</p> <p>8 2 2 6</p> <p>1 4 8</p> <p>5 3</p> <p>8</p> <p>15</p>
---	---	---

Forças planetárias - 19 24 8 5 13 – 16 7 = 1 9 2 4 8 5 1 3 1 6 7 = **47** = 74

Forças planetárias - 19 24 8 5 13 – 16 7 = 92 maitreya = 13 1 9 20 18 5 25 1 - 92

 <p>♁♁ A Conjectura Q 2</p> <p>Lua 12 – 3</p>	<p>o b u d a</p> <p>7 + 2 + 6 + 4 + 1 = 2</p> <p>7 2 6 4 1</p> <p>9 8 1 5</p> <p>8 9 6</p> <p>8 6</p> <p>5</p>	<p>8+2=10=1</p> <p>O buda</p> <p>5</p> <p>1+5 = 15 O = 6</p> <p>Zayin 7 = 7</p> <p>Z A Y I N</p> <p>7 1 1 1 5</p> <p>7 1 1 1 5</p> <p>8 2 2 6</p> <p>1 4 8</p> <p>5 3</p> <p>8</p> <p>21 – 3</p>
---	--	--

		<p>1 - Kether – 67 - hebraico numérico 200-400-20=620=8 2 - Chockmah 62 – hebraico numérico 5 – 40 – 20 – 8 = 73 = 10 3 - Binah 34 – hebraico numérico 5 – 50 – 10 – 2 = 67 = 13 4 - Chesed 44 4 – 60 – 8 = 72=9 5 – Gevurah 83 5 – 200 – 6 – 2 – 3 = 216 =8 6 - Tiphereth 109 400 – 200 – 1 – 80 – 400 = 1081 =1 7 - Netzach – 57 8 – 90 – 50 – 148=13=4 8 - Hod – 27 4 – 6 – 5 = 15=6 9 - Jesod – 53 4 – 6 – 60 – 10 = 80 = 8 10 - Malchuth = 86 400 – 6 – 20 – 30 – 40 = 496=1</p>
<p>Netuno 15 Lua 12</p>	<p>1 - Kether – 67 - hebraico numérico 200-400-20=620=8 9 - Jesod – 53 4 – 6 – 60 – 10 = 80 = 8</p>	<p>Total – 15 12 – 67 53 – 620 80 = 1 5 1 2 6 7 5 3 6 2 8 = 46 10 1</p> <p style="text-align: center;">Data 1 de outubro de 46</p>

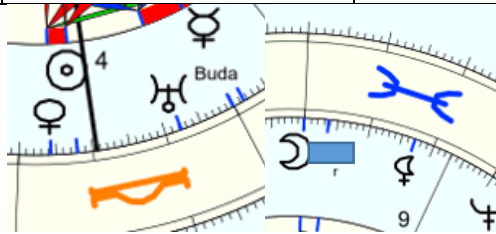

Sol vênus urano Buda – Lua Metatron Lilith

7 4 22 29 – 0 26 12 = 100 10

<p>Marte – 15</p>	<p>m e t a t r o n m a i t r e y a 4 + 5 + 4 + 1 + 4 + 2 + 7 + 5 4 + 1 + 1 + 4 + 2 + 5 + 1 + 1 = 1 4 5 4 1 4 2 7 5 4 1 1 4 2 5 1 1 9 9 5 5 6 9 3 5 2 5 6 7 6 2 9 5 1 2 6 3 7 7 2 4 4 8 5 6 3 8 9 5 9 6 8 3 2 9 2 8 5 6 5 2 2 2 1 2 2 7 4 3 4 9 7 4</p> <p>74 = – 11 – 2 2</p>	<p>1+1=2 Metatron Maitreya Maitreya Douglas Maitreya 2 2+2=4 Yod י = IO Y O D 1 7 4 1 7 4 8 2 1 15</p>
-------------------	---	--

Data espiritual

46

<p>Sol - 7</p>	<p>m e t a t r o n m a i t r e y a 4 + 5 + 4 + 1 + 4 + 2 + 7 + 5 4 + 1 + 1 + 4 + 2 + 5 + 1 + 1 = 1 4 5 4 1 4 2 7 5 4 1 1 4 2 5 1 1 9 9 5 5 6 9 3 5 2 5 6 7 6 2 9 5 1 2 6 3 7 7 2 4 4 8 5 6 3 8 9 5 9 6 8 3 2 9 2 8 5 6 5 2 2 2 1 2 2 7 4 3 4 9 7 4</p> <p>74 = – 11 – 2 2</p>	<p>7+1=8 Metatron Maitreya Maitreya Douglas Maitreya 2 8+2=1 Zayin ז = 7 Z A Y I N 7 1 1 1 5 7 1 1 1 5 8 2 2 6 1 4 8 5 3 8 16 – 7</p>
----------------	---	--

Nome: Maitreya
 data: seg., 1º de outubro 46 greg.
 em Brasília (Distrito Federal), BRAS
 47w55'47, 15s46'47

Horas: 0:00 LMT
 Tempo Univ.: 3:11:43
 Tempo Sid.: 0:38:34



Título: 2.AT 0.0-1 5-Mai-2024

Mapa de evento (Método: Astrodienst / Placidus)
 Signo Solar: Libra
 Ascendente: Câncer

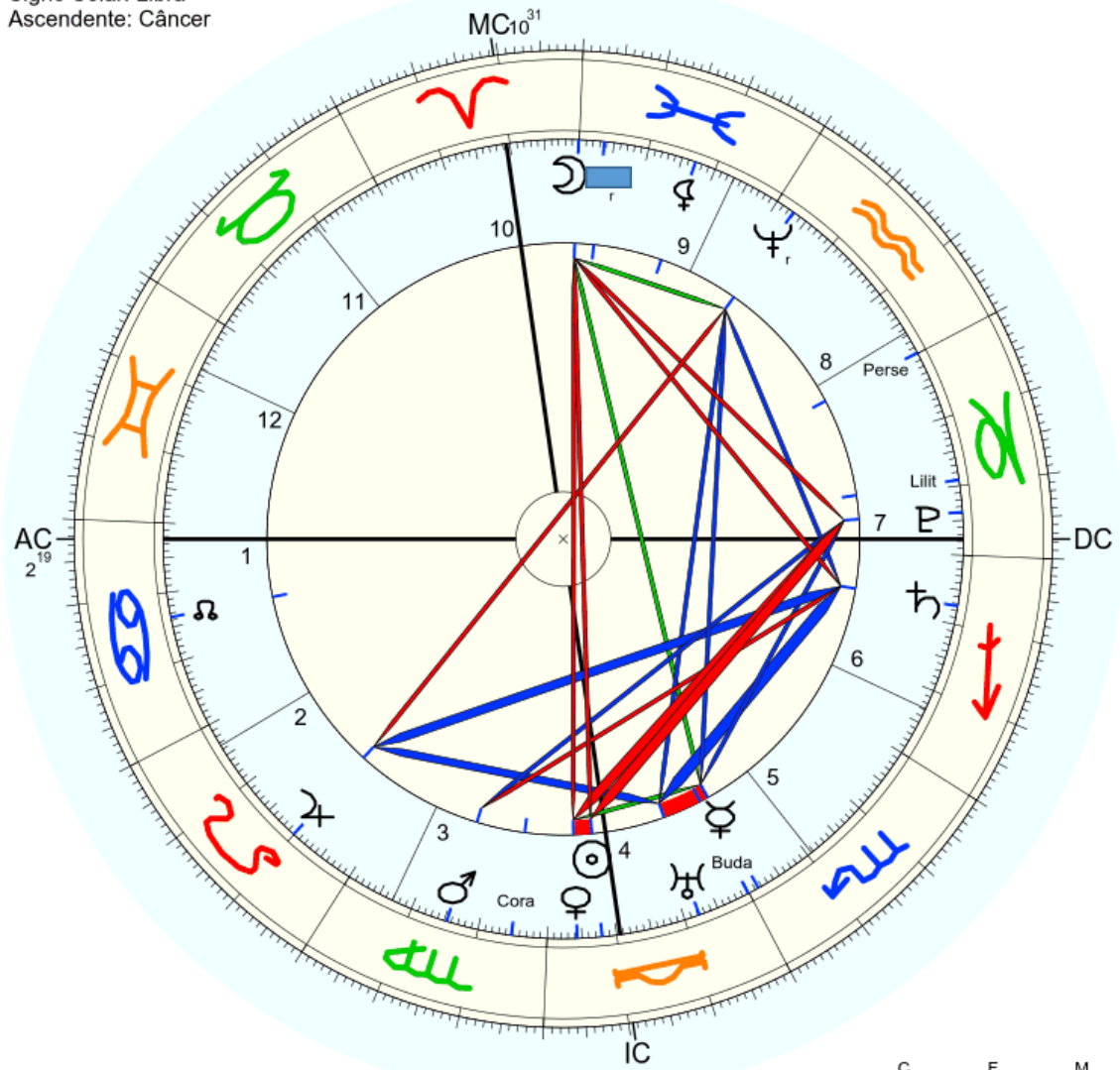

☉ Sol	♎ 7° 53' 28"	Queda
☾ Lua	♊ 0° 5' 57"	
☿ Mercúrio	♏ 1° 30' 15"	Dom.
♀ Vénus	♏ 4° 18' 26"	
♂ Marte	♏ 15° 23' 4"	
♃ Júpiter	♏ 19° 56' 37"	
♄ Saturno	♏ 22° 40' 14"	
♅ Urano	♏ 22° 11' 46"	
♆ Neptuno	♏ 27° 11' 49"r	
♇ Plutão	♏ 6° 10' 14"	
♁ Nodo médio	♏ 13° 34' 21"	
♄ Quiron	não disponível	
♀ Lillith	♏ 12° 59' 47"	
1181 Lillith	♏ 10° 50' 44"	
2340 Hathor	não disponível	
504 Cora	♏ 24° 50' 39"	
399 Persephone	♏ 0° 7' 12"	
	♏ 26° 23' 42"r	
908 Buda	♏ 29° 50' 54"	
AC:	♋ 2° 18' 49"	2: ♏ 3° 26' 3: ♏ 7° 2'
MC:	♏ 10° 30' 34"	11: ♏ 10° 39' 12: ♏ 7° 11'

C F M

Tetagramaton 2005

Tetagramaton - Maitreya				
multiplicador	astros	valor letra	2005	valor letra
2x	mercúrio	15	13,47	28,47
	vênus	6	19,26	25,26
	marTE	24	23,17	47,17
	JUpiter	4	24,4	28,4
2x	saturno	25	8,41	33,41
total			88,71	162,71
total 2x			120,29	243,29
251,42				
363,58				
Total	251,42 + 363,58 = 615 21 12 3			

Data

21 de dezembro de 615



Sol mercúrio Lilith Perséfone Buda CD – Lua Metatron

29 22 13 26 17 13 – 22 4 = 47 = 74

29 22 13 26 17 13 – 22 4 = 146 11

<p style="font-size: small;">Sol - 29</p>	<p>d o u g l a s</p> <p>4+7+6+3+3+1+3</p> <p>4 7 6 3 3 1 3</p> <p>2 4 9 6 4 4</p> <p>6 4 6 1 8</p> <p>1 1 7 9</p> <p>2 8 7</p> <p>1 6</p> <p>7</p>	<p>20 + 1 + 1 = 4</p> <p>Metatron</p> <p>.....</p> <p>Douglas</p> <p>7</p> <p>7 + 4 = 74</p> <p>Kaph כ = 20</p> <p>K A P H</p> <p>2 1 8 5</p> <p>2 1 8 5</p> <p>3 9 4</p> <p>3 4</p> <p>7</p> <p>.....</p> <p>74 2 16 = 92 Maitreya – 29 – 2</p>
---	--	---

Nome: Maitreya
 data: qui., 21 de dezembro 615 greg.
 em Brasília (Distrito Federal), BRAS
 47w55'47, 15s46'47

Horas: 12:00 LMT
 Tempo Univ.: 15:11:43
 Tempo Sid.: 17:56:16



Título: 2.AT 0.0-1 5-Mai-2024

Mapa de evento (Método: Astrodiens / Placidus)
 Signo Solar: Sagitário
 Ascendente: Peixes

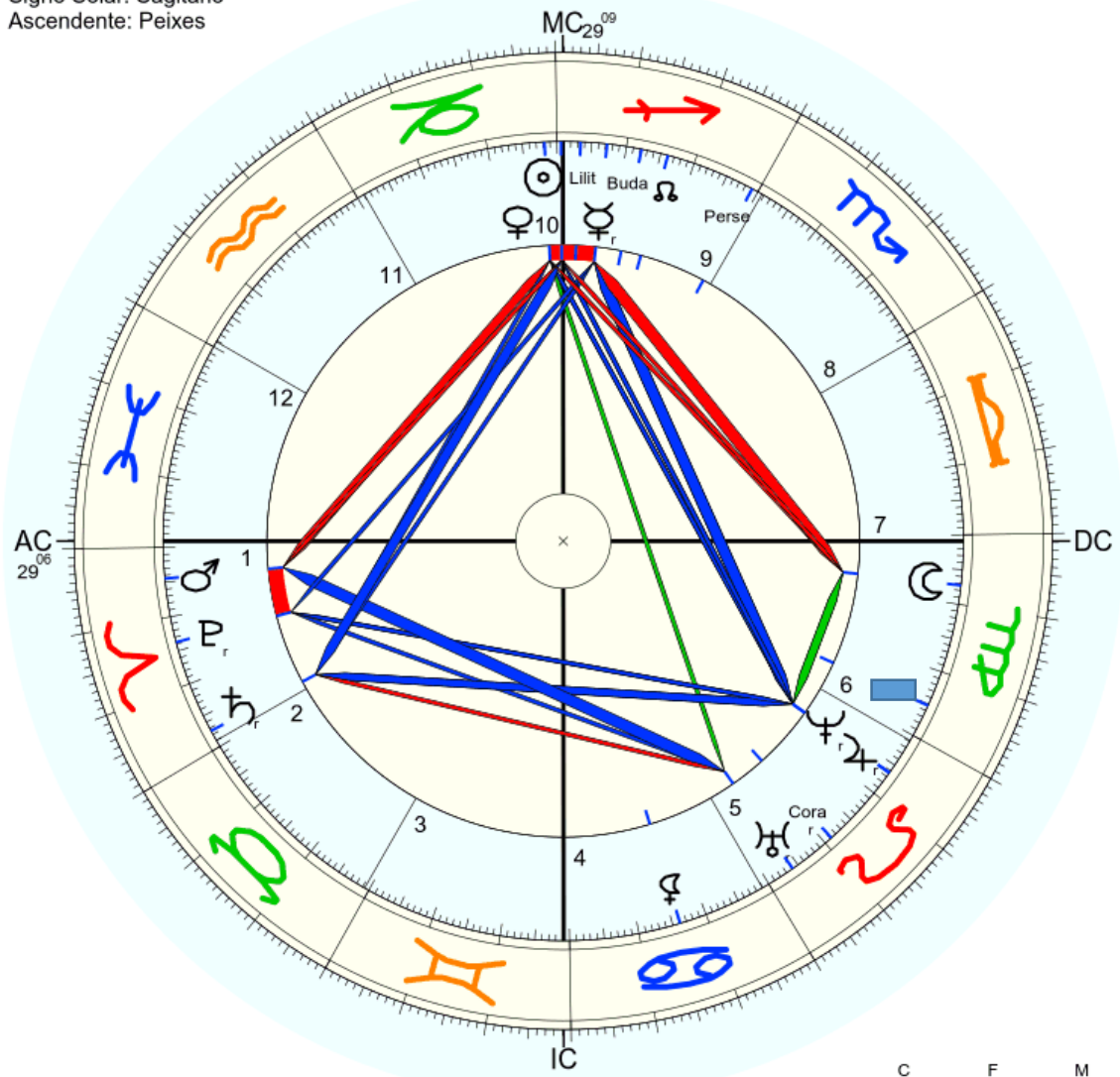

☉ Sol	♏ 29° 24' 26"	
☾ Lua	♏ 22° 44' 13"	
☿ Mercúrio	♏ 22° 47' 37"r	Detr.
♀ Vénus	♏ 1° 47' 31"	
♂ Marte	♏ 4° 28' 31"	Dom.
♃ Júpiter	♏ 23° 39' 34"r	
♄ Saturno	♏ 27° 26' 20"r	Queda
♅ Urano	♏ 4° 4' 0"r	Detr.
♆ Neptuno	♏ 23° 40' 17"r	
♇ Plutão	♏ 13° 44' 3"r	
♁ Nodo médio	♏ 13° 55' 47"	
♁ Quiron	não disponível	
♀ Lillith	♏ 16° 4' 21"	
1181 Lillith	♏ 26° 36' 28"	
2340 Hathor	não disponível	
504 Cora	♏ 11° 8' 49"r	
399 Persephone	♏ 0° 55' 22"	
	♏ 4° 47' 46"	
908 Buda	♏ 17° 48' 54"	
AC:	♏ 29° 5' 30"	2: ♏ 29° 0'
MC:	♏ 29° 8' 36"	11: ♏ 28° 55'
		12: ♏ 29° 10'

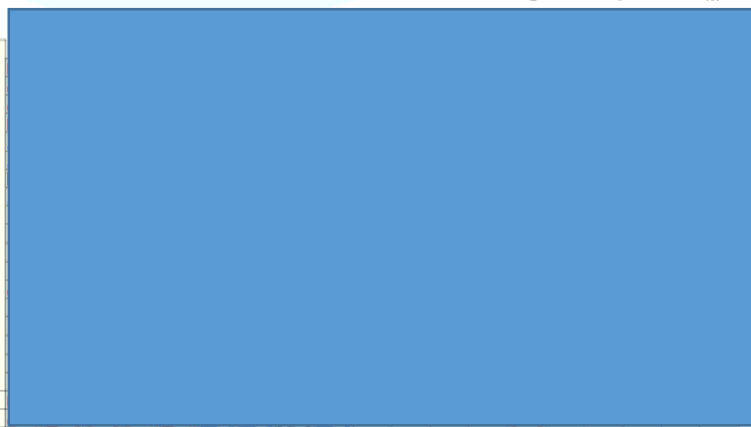

Avatara da era de aquário

Avatara da Era de Aquarius - 1a Parte

https://www.youtube.com/watch?v=BVOvTS1ch_E



Avatara da Era de Aquarius - 1a Parte

Avatara da Era de Aquarius - 2a Parte

https://www.youtube.com/watch?v=7-tTkj9UR_M&t=13340s

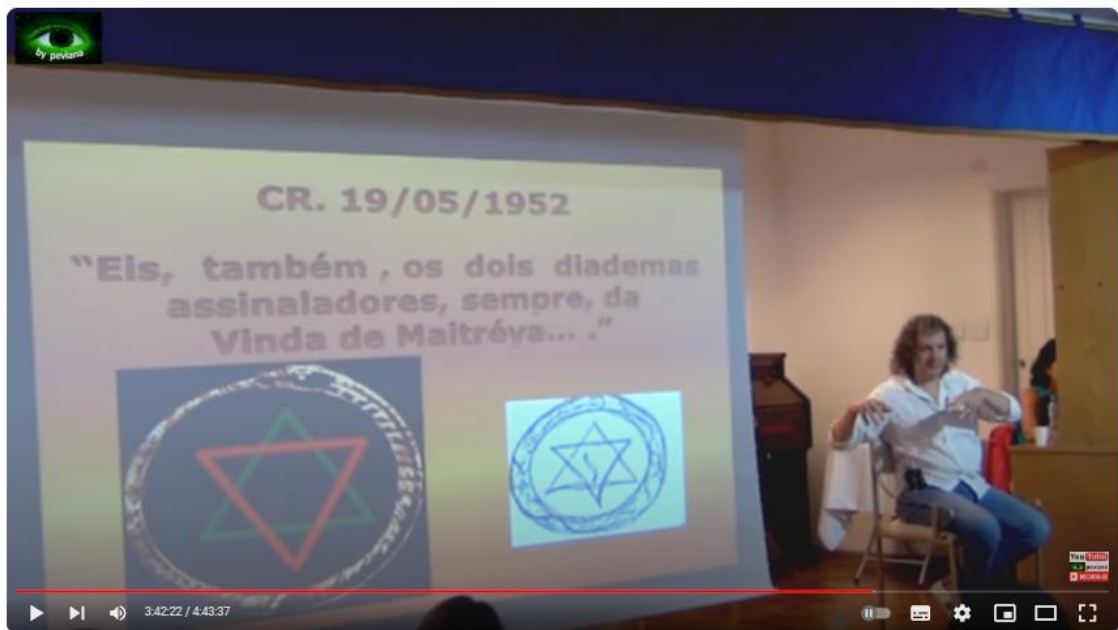

Avatara da Era de Aquarius - 2a e Última Parte

Avatara da Era de Aquarius - 1a Parte
 BVOVTS1ch_E&t=17s - 2 22 15 22 20 19 1 3 8 5 91 20 1 7 19 = 255

Avatara da Era de Aquarius - 2a Parte
 7-tKj9UR_M&t=13340s = 7 20 20 11 10 9 21 18 13 91 20 1 3 3 4 19 = 270

255 270 – 525 21 12 3

525 Adelaide – Wikipédia, a enciclopédia livre

Adelaide (asteroide 525) é um asteroide da cintura principal, a 2,015761 UA. Possui uma excentricidade de 0,1022574 e um período orbital de 1 228,92 dias (3 ...

Data

21 de março de 525

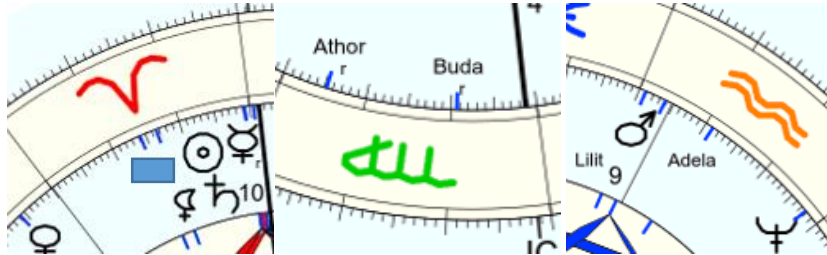

Sol mercúrio saturno Metatron Lilit – Hathor Buda – marte netuno Lilit “Avatara da era de aquário”

0 0 15 13 – 5 20 – 26 2 29 18 = 47 = 74 Jesus =

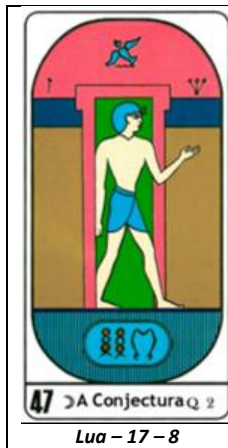

Avataradaeradaequarius1aparte
1-6+1-4+1-2+1-4+1-5+2-1+4+3+1-1-6-1-2+1-6+3-1-1-8-1-2+4+3
1 6 1 4 1 2 1 4 1 5 2 1 4 5 1 1 6 1 2 1 6 3 1 1 8 1 2 4 3
7 7 5 3 3 5 5 6 7 3 5 9 6 2 7 7 3 3 7 9 4 2 9 9 3 6 9
5 3 1 8 6 8 1 2 4 1 8 5 6 8 9 5 1 6 1 7 4 6 2 9 3 9 6
8 4 9 5 9 3 6 5 9 4 2 5 8 5 6 7 7 8 2 1 8 2 3 3 6
3 4 5 1 5 3 9 2 5 4 6 7 4 4 2 4 5 6 1 3 9 1 5 6 9
7 9 6 6 8 3 2 7 9 1 4 2 8 6 6 9 2 7 4 3 1 6 2 6
7 6 3 5 2 5 9 7 1 5 6 1 5 3 6 2 9 2 7 4 7 8 8
4 9 8 7 7 5 7 8 6 2 7 6 8 9 8 2 2 9 2 2 6 7
4 8 6 5 3 3 6 5 8 9 4 5 8 8 1 4 2 2 4 8 4
3 5 2 8 6 9 2 4 8 4 9 4 7 9 5 6 4 6 3 3
8 7 1 5 6 2 6 3 3 4 4 2 7 5 2 1 1 9 6
6 8 6 2 8 8 9 6 7 8 6 9 3 7 3 2 1 6
5 5 8 1 7 8 6 4 6 5 6 3 1 1 5 3 7
1 4 9 8 6 5 1 1 2 2 9 4 2 6 8 1
5 4 8 5 2 6 2 3 4 2 4 6 8 5 9
9 3 4 7 8 8 5 7 6 6 1 5 4 5
3 7 2 6 7 4 3 4 3 7 6 9 9
1 9 8 4 2 7 7 7 1 4 6 9
1 8 3 6 9 5 5 8 5 1 6
9 2 9 6 5 1 4 4 6 7
2 2 6 2 6 5 8 1 4
4 8 8 8 2 4 9 5
3 7 7 1 6 4 5
1 5 8 7 1 9
6 4 6 8 1
1 1 5 9
2 6 5
8 2
1

8+2=10=1

Avatara da Era de Aquarius - 1a Parte
 Avatara da Era de Aquarius - 2a Parte
 Avatara da Era de Aquarius - Maitreya Hathor
 Lilit

1

1+1= 11

Zayin י = 7

Z	A	Y	I	N
7	1	1	1	5
7	1	1	1	5
8	2	2	6	
1	4	8		
5	3			
8				

11 7 8 – 26 YHWH

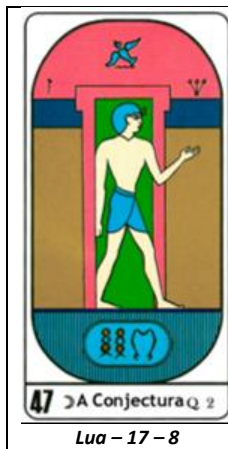

Avatara da Era de Aquarius - Metatron Hathor
 Lilit
 Avatara da Era de Aquarius - Hathor
 Lilit

5	3	4	6	5	9	6	9	6	9	6		
8	7	1	2	5	6	9	6	9	4	6	9	6
6	8	3	7	2		3	1	5	7	3		
5	2	1	9			4	6	3	1			
7	3	1				1	9	4				
1	4					1	4					
5						5						

5 5 – 10 – 1

1

8+2=10=1

Avatara da Era de Aquarius - Metatron Hathor
 Lilit
 Avatara da Era de Aquarius - Hathor
 Lilit

1

1+1= 2

Zayin י = 7

Z	A	Y	I	N
7	1	1	1	5
7	1	1	1	5
8	2	2	6	
1	4	8		
5	3			
8				

11 7 8 – 26 YHWH

Nome: Maitreya
 data: qua., 21 de março 525 greg.
 em Brasília (Distrito Federal), BRAS
 47w55'47, 15s46'47

Horas: 12:00 LMT
 Tempo Univ.: 15:11:43
 Tempo Sid.: 23:55:15



Título: 2.AT 0.0-1 5-Mai-2024

Mapa de evento (Método: Astrodiens / Placidus)
 Signo Solar: Áries
 Ascendente: Gêmeos

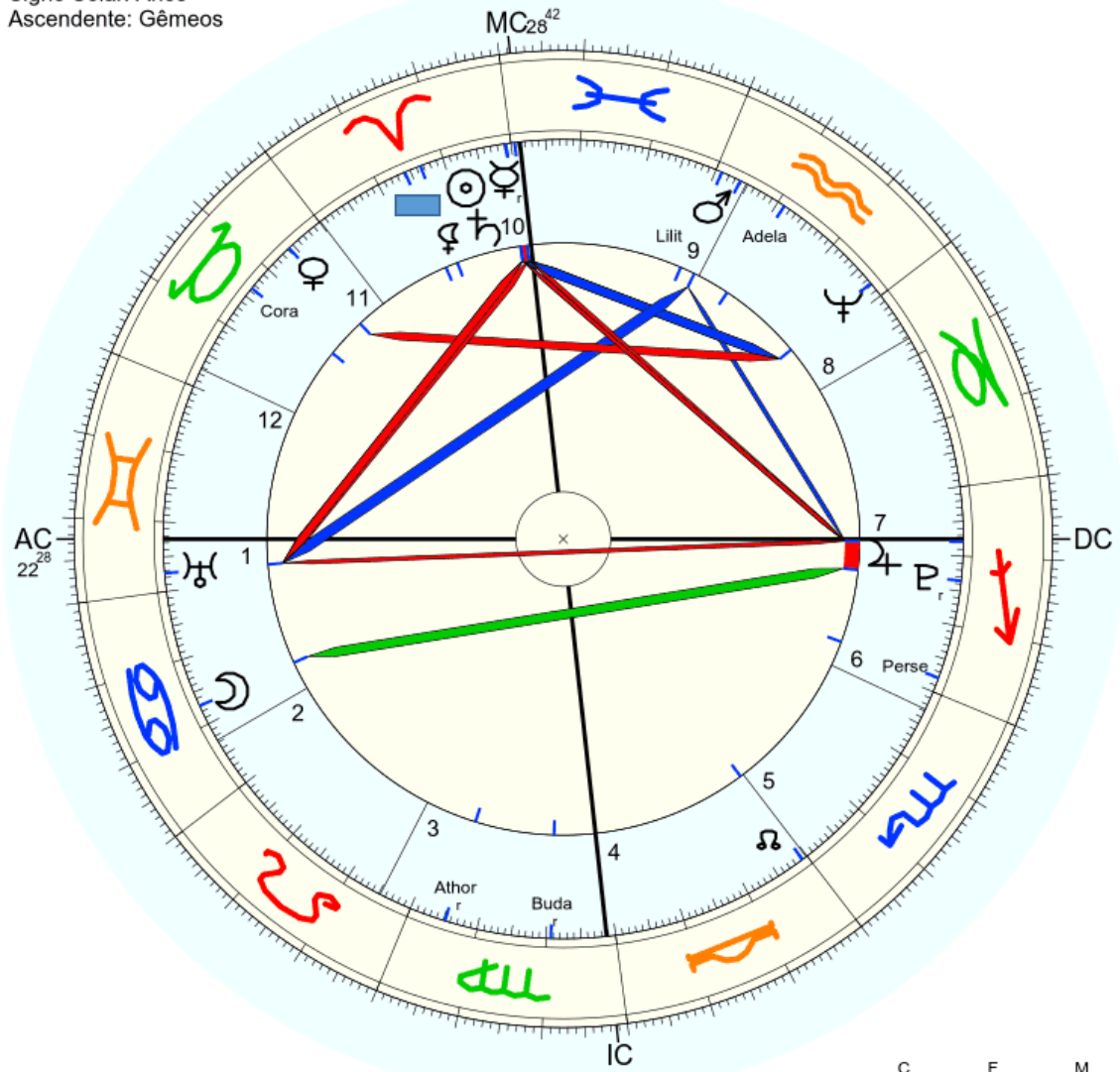

☉ Sol	♈ 0° 45' 10"	Exalt.
☾ Lua	♊ 17° 8' 42"	Dom.
☿ Mercúrio	♊ 29° 27' 56"r	Detr. Queda
♀ Vênus	♊ 5° 44' 16"	Dom.
♂ Marte	♊ 26° 13' 3"	
♃ Júpiter	♊ 22° 5' 27"	Dom.
♄ Saturno	♊ 0° 44' 30"	Queda
♅ Urano	♊ 27° 21' 59"	
♆ Neptuno	♊ 2° 16' 20"	
♇ Plutão	♊ 16° 28' 39"r	
♁ Noto médio	♊ 29° 11' 7"	
♆ Quiron	não disponível	
♁ Lilit	♊ 13° 23' 43"	
1181 Lilit	♊ 29° 7' 14"	
2340 Hathor	não disponível	
504 Cora	♊ 13° 35' 23"	
399 Perséphone	♊ 2° 9' 24"	
	♊ 15° 46' 57"	
908 Buda	♊ 20° 40' 35"r	
161 Athor	♊ 5° 15' 31"r	
525 Adelaide	♊ 18° 55' 5"	
FC	♊ 22° 27' 57"	2: ♋ 22° 40' 3: ♌ 25° 14'
MC	♊ 28° 42' 18"	11: ♎ 29° 50' 12: ♏ 27° 16'

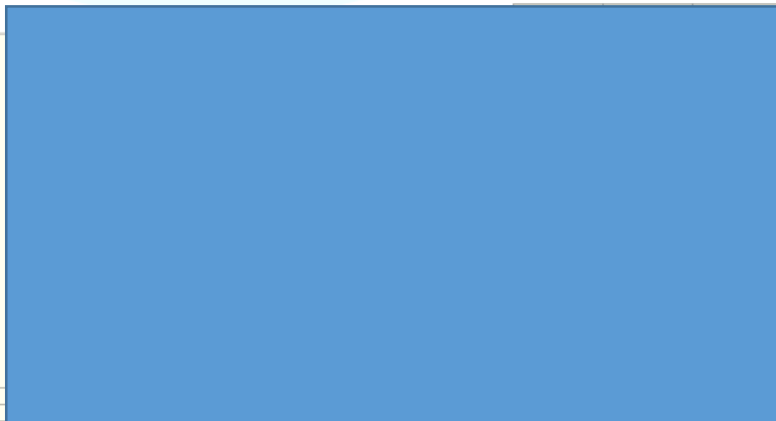

1981



Ouroboros representa a constelação de câncer, que tem o símbolo 69, o eterno retorno
69 15 6 – 6 Tiphereth

E no dia 20 de junho de 1981, as 19:50 da noite de um sábado, dia do senhor, em um hospital de Brasília.

Ouroboros
 Sol lua júpiter saturno CD CD
29 7 1 3 3 3 = 46

	<p>Ouroboros 46 Sol 29</p>	<p>7+1=8</p> <p>Metatron Douglas 7</p> <p>8+7 = 15</p> <p>Zayin י = 7</p> <table style="border-collapse: collapse; margin-left: 20px;"> <tr><td>Z</td><td>A</td><td>Y</td><td>I</td><td>N</td></tr> <tr><td>7</td><td>1</td><td>1</td><td>1</td><td>5</td></tr> <tr><td>7</td><td>1</td><td>1</td><td>1</td><td>5</td></tr> <tr><td>8</td><td>2</td><td>2</td><td>6</td><td></td></tr> <tr><td>1</td><td>4</td><td>8</td><td></td><td></td></tr> <tr><td>5</td><td>3</td><td></td><td></td><td></td></tr> <tr><td>8</td><td></td><td></td><td></td><td></td></tr> </table> <p>15 7 53 - 75 - 3</p>	Z	A	Y	I	N	7	1	1	1	5	7	1	1	1	5	8	2	2	6		1	4	8			5	3				8				
Z	A	Y	I	N																																	
7	1	1	1	5																																	
7	1	1	1	5																																	
8	2	2	6																																		
1	4	8																																			
5	3																																				
8																																					

Sol 29 = 92 Maitreya
Sol + ouroboros 29 46 = 75 - 3

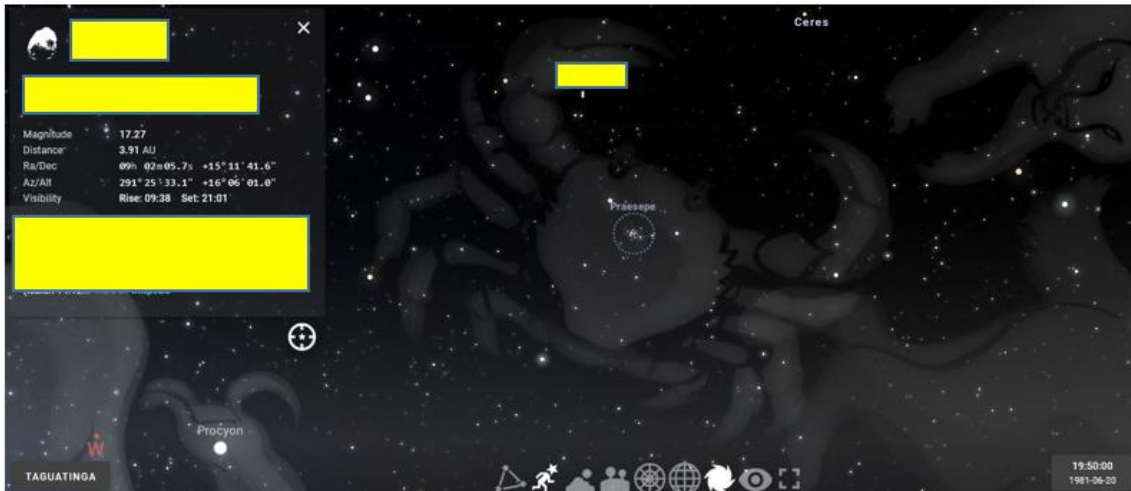

<p>Triângulo para cima – netuno marte júpter Localização - 35° 43' 52"</p> <p>Triângulo para baixo – saturno urano sol Localização - 59° 30' 41"</p> <p>Total – 35 + 59 = 94 94 = 49 Deus = 13 dimensões = 4 o imperador.</p>	<table border="1"> <tr><td>☉ Sol</td><td>♋ 29° 28' 1"</td></tr> <tr><td>☾ Lua</td><td>♋ 7° 13' 33"</td></tr> <tr><td>☿ Mercúrio</td><td>♋ 1° 9' 56"</td></tr> <tr><td>♀ Vênus</td><td>♋ 19° 8' 8"</td></tr> <tr><td>♂ Marte</td><td>♋ 11° 6' 43"</td></tr> <tr><td>♃ Júpiter</td><td>♋ 1° 18' 16"</td></tr> <tr><td>♄ Saturno</td><td>♋ 3° 12' 27"</td></tr> <tr><td>♅ Urano</td><td>♋ 26° 50' 13"</td></tr> <tr><td>♆ Neptuno</td><td>♋ 23° 18' 53"</td></tr> <tr><td>♇ Plutão</td><td>♋ 21° 33' 59"</td></tr> </table>	☉ Sol	♋ 29° 28' 1"	☾ Lua	♋ 7° 13' 33"	☿ Mercúrio	♋ 1° 9' 56"	♀ Vênus	♋ 19° 8' 8"	♂ Marte	♋ 11° 6' 43"	♃ Júpiter	♋ 1° 18' 16"	♄ Saturno	♋ 3° 12' 27"	♅ Urano	♋ 26° 50' 13"	♆ Neptuno	♋ 23° 18' 53"	♇ Plutão	♋ 21° 33' 59"	
☉ Sol	♋ 29° 28' 1"																					
☾ Lua	♋ 7° 13' 33"																					
☿ Mercúrio	♋ 1° 9' 56"																					
♀ Vênus	♋ 19° 8' 8"																					
♂ Marte	♋ 11° 6' 43"																					
♃ Júpiter	♋ 1° 18' 16"																					
♄ Saturno	♋ 3° 12' 27"																					
♅ Urano	♋ 26° 50' 13"																					
♆ Neptuno	♋ 23° 18' 53"																					
♇ Plutão	♋ 21° 33' 59"																					

+15° 11' 41.6"
+16° 06' 01.0"

Carta 4 – o imperador

<p>Urano 26 YHWH</p>	<p>15 11 41 6 <u>16 6 1</u> 31 17 42.6</p> <p>3+1+1+7+4+2+6 3 1 1 7 4 2 6 4 2 8 2 6 8 6 1 1 8 5 7 2 9 4 9 2 4 2 6 8</p> <p>31 17 42 6 – 96 15 6 – 6 Tipheret</p>	<p>4+4=8</p> <p>31 17 42.6 Douglas - Maitreya 8</p> <p>8+8 = 16 Daleth 7 = 4</p> <p>D A L E T H 4 1 3 5 4 5 4 1 3 5 4 5 5 4 8 9 9 9 3 8 9 3 2 8 5 1 6</p> <p>26 YHWH</p>
-----------------------------	--	---

Hexagrama e ouroboros e plutão

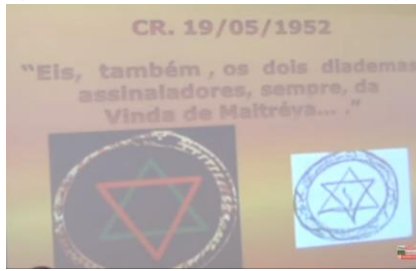

48° 24' 48" - 35° 43' 52" - 59° 30' 41" - 21° 33' 59" = 165° 13' 20" – 165

165 12 3

<p>Total - 17 - 8</p>	<p>15 11 41 6 <u>16 6 1</u> 31 17 42.6</p> <div style="background-color: #e0f0f0; padding: 5px; margin: 5px auto; width: 80%;"> <p>3+1+1+7+4+2+6 3 1 1 7 4 2 6 4 2 8 2 6 8 6 1 1 8 5 7 2 9 4 9 2 4 2 6 8</p> </div> <p>31 17 42 6 – 96 15 6 – 6 Tipheret</p>	<p>3+3=6 31 17 42.6 Douglas - Maitreya 8 6+8=5 Gimel \aleph = 3</p> <table style="margin: auto;"> <tr><td> </td><td> </td><td> </td><td> </td><td> </td></tr> <tr><td>G</td><td>I</td><td>M</td><td>E</td><td>L</td></tr> <tr><td>3</td><td>1</td><td>4</td><td>5</td><td>3</td></tr> <tr><td>3</td><td>1</td><td>4</td><td>5</td><td>3</td></tr> <tr><td>4</td><td>5</td><td>9</td><td>8</td><td> </td></tr> <tr><td>9</td><td>5</td><td>8</td><td> </td><td> </td></tr> <tr><td>5</td><td>4</td><td> </td><td> </td><td> </td></tr> <tr><td>9</td><td> </td><td> </td><td> </td><td> </td></tr> </table> <p>26 YHWH 9 8</p>						G	I	M	E	L	3	1	4	5	3	3	1	4	5	3	4	5	9	8		9	5	8			5	4				9				
G	I	M	E	L																																						
3	1	4	5	3																																						
3	1	4	5	3																																						
4	5	9	8																																							
9	5	8																																								
5	4																																									
9																																										

Júpiter lua – 17 – 8

Buda **Metatron**

5 11 = 16 = Douglas – 4 15 21 7 12 1 19 – 79 = 16

<p>Mercúrio - 1</p>	<p>2 d e j u n h o d e 1 9 8 1 2+4+5+1+6+5+5+7+4+5+1+9+8+1 2 4 5 1 6 5 5 7 4 5 1 9 8 1 6 9 6 7 2 1 3 2 9 6 1 8 9 6 6 4 9 3 4 5 2 6 7 9 8 3 1 4 3 7 9 7 8 4 7 8 4 5 7 1 7 7 6 3 2 6 9 3 8 8 5 4 9 5 8 3 2 7 4 9 4 5 4 5 9 2 4 4 9 9 5 2 6 8 4 9 7 8 5 3 4 6 4 8 7 1 3 6 4 9 4</p>	<p>70 + 1 + 6 = 14 = 5 Maitreya 20 de junho de 1981 4 5+4=9 70 I I I A Y I N 1 1 1 5 1 1 1 5 2 2 6 4 8 3 19 – 1</p>
----------------------------	---	--



Metatron em conjunção perfeita com o Logos, cabeça de Adman kadmon apontando para leão, o leão da tribo de judá.

Nome: Nascimento
 data: sab., 20 de junho 1981
 em Brasília (Distrito Federal), BRAS
 47w55'47, 15s46'47

Horas: 19:20
 Tempo Univ.: 22:20
 Tempo Sid.: 13:04:25



Título: 2.AT 0.0-1 30-Mrz-2023

Mapa de evento (Método: Astrodienst / Placidus)
 Signo Solar: Gêmeos
 Ascendente: Capricórnio

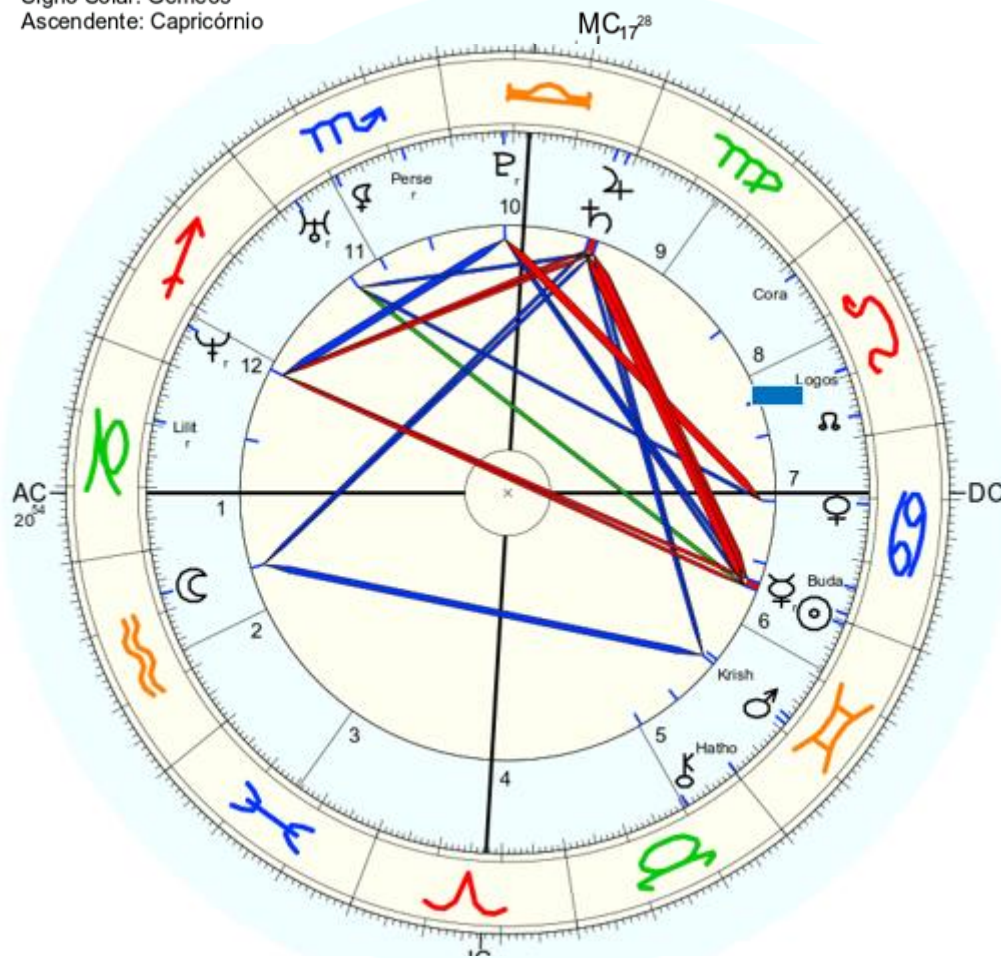

☉ Sol	♊	29° 28' 11"	
☾ Lua	♋	7° 13' 33"	
☿ Mercúrio	♊	1° 9' 56"	
♀ Vênus	♊	19° 8' 8"	
♂ Marte	♊	11° 6' 43"	
♃ Júpiter	♋	1° 18' 16"	
♄ Saturno	♋	3° 12' 27"	Exalt.
♅ Urano	♌	26° 50' 13"	Exalt.
♆ Neptuno	♌	23° 18' 53"	
♇ Plutão	♌	21° 33' 59"	
♁ Nodo médio	♌	3° 27' 43"	
♁ Quiron	♌	20° 45' 40"	
♁ Lillith	♌	19° 22' 3"	
1181 Lillith	♌	9° 17' 3"	
2340 Hathor	♌	0° 12' 6"	
398 Persephone	♌	7° 57' 38"	
504 Cora	♌	28° 14' 33"	
908 Buda	♌	5° 30' 51"	
58534 Logos	♌	11° 7' 13"	
22533 Kishinoue	♌	12° 16' 28"	
RE	♌	20° 54' 6"	2. ♋ 16° 43' 3. ♌ 15° 30'
MC	♌	17° 28' 6"	11. ♌ 20° 17' 12. ♌ 21° 29'

Quando findou a era do sol e entrou saturno, foi quando lembrei da minha verdadeira essência.

E no dia 28 de outubro de 2017 tínhamos no céu, no centro da galáxia. Mas a energia de fato começou a se manifesta no dia 23 de setembro de 2017, quando desdobrei e encontrei uma outra mulher, não a loira, não a via.

Mas ela me falou: Vida, estou para aparecer na sua vida, e logo você lembrará quem você é!



Saturno **Metatron** hathor Lilith CG

24 24 28 28 27 = 131 = 5

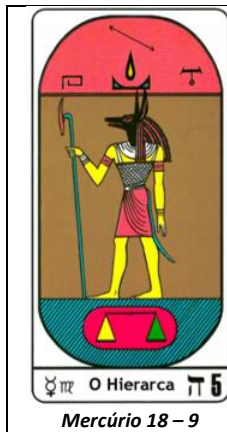

m	e	t	a	t	r	o	n	m	a	i	t	r	e	y	a																			
4	+	5	+	4	+	1	+	4	+	2	+	7	+	5	4	+	1	+	1	+	4	+	2	+	5	+	1	+	1	=	1			
4	5	4	1	4	2	7	5	4	1	1	4	2	5	1	1																			
9	9	5	5	6	9	3		5	2	5	6	7	6	2																				
9	5	1	2	6	3			7	7	2	4	4	8																					
5	6	3	8	9				5	9	6	8	3																						
2	9	2	8					5	6	5	2																							
2	2	1						2	2	7																								
4	3							4	9																									
7								4																										

74 = - 11 - 2
2

5	+	5	=	10	=	1		
O HIERARCA								
7	5	1	5	2	1	2	3	1
2								
2+1=3								
He	.	π	=	5	.			
H	E							
5	5							
5	5							
1								
9								

Nome: Lembrança
 data: sab., 28 de outubro 2017
 em Brasília (Distrito Federal), BRAS
 47w55'47, 15s46'47

Horas: 19:20
 Tempo Univ.: 21:20
 Tempo Sid.: 20:37:54



Título: 2.AT 0.0-1 30-Mrz-2023

Mapa de evento (Método: Astrodiens / Placidus)
 Signo Solar: Escorpião
 Ascendente: Touro

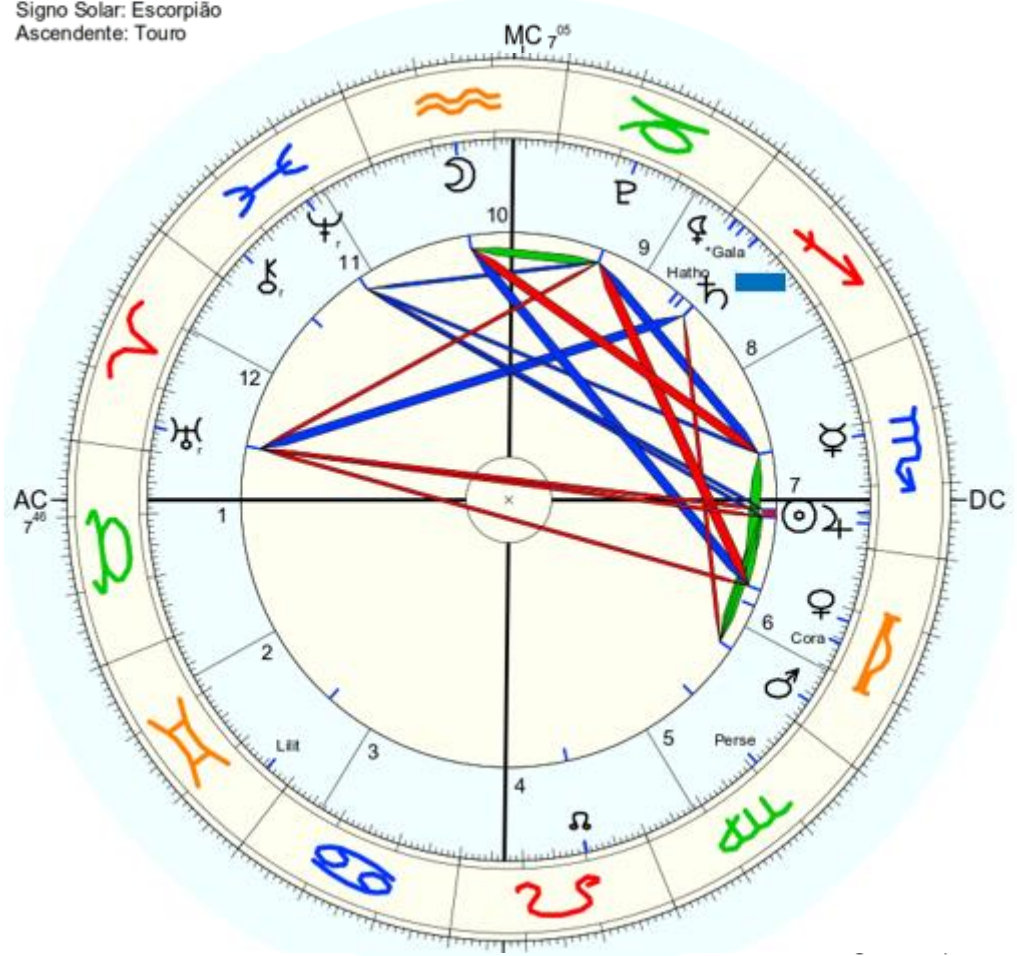

☉ Sol	♏ 5° 38' 48"	
☾ Lua	♋ 16° 18' 15"	
☿ Mercúrio	♏ 18° 12' 29"	
♀ Vénus	♏ 18° 0' 13"	Dom.
♂ Marte	♏ 3° 51' 52"	Detr.
♃ Júpiter	♏ 3° 59' 2"	
♄ Saturno	♏ 24° 19' 24"	
♅ Urano	♏ 26° 9' 5"	
♆ Neptuno	♏ 11° 38' 7"	Dom.
♇ Plutão	♏ 17° 4' 45"	
♁ Nodo médio	♏ 20° 17' 29"	
♁ Quiron	♏ 24° 56' 26"	
♀ Lilith	♏ 28° 44' 33"	
1181 Lilith	♏ 25° 46' 0"	
2340 Hathor	♏ 28° 40' 29"	
399 Persephone	♏ 21° 3' 55"	
504 Cora	♏ 14° 19' 40"	
* Galactic Center	♏ 27° 5' 37"	
AC: ♉ 7° 45' 57"	2: ♋ 7° 3'	3: ♌ 6° 34'
MC: ♏ 7° 4' 39"	11: ♏ 8° 39'	12: ♏ 9° 32'

Exagero de selos

Não acham exagerados 432.000 mil aos de kali yuga, tendo passado apenas 5000 mil anos dela? Faltando uma enormidade de tempo para se findar? Mesmo o mundo mergulhado em tremenda dor e injustiça?

Assim como o aparecimento de Maitreya em torno de 5.600.000.000 bilhões de anos terrestres?

Ora, isso tudo, não passam de selos!

A era de Cáli luga é também denominada a Era de Ferro, e sua duração proposta é de 432 000 anos (já tendo se passado 5 000 segundo o Sidanta Surya), embora outras durações tenham sido propostas.

 [wikipedia.org](https://pt.wikipedia.org/wiki/Cáli_luga)
https://pt.wikipedia.org/wiki/Cáli_luga

[Cáli luga – Wikipédia, a enciclopédia livre](#)

 [saber.es.org.br](https://despertar.saber.es.br/maitreya-budha)
[https://despertar.saber.es.org.br/maitreya-budha](https://despertar.saber.es.br/maitreya-budha)

[Maitreya / Meeteya](#)

Segundo alguns cálculos tradicionais este buda surgiria dentro de 5,6 bilhões de anos a partir da era atual ou 560 milhões de anos (igualmente a partir da ...

Data que quebra o selo

20/ 06/ 1981

Krishna – Kalki = 432.000 / 1981 = 218 11
 Buda - 5.600.000.000 / 20.061.981 = 279 18 9

Data

11 de novembro de 218



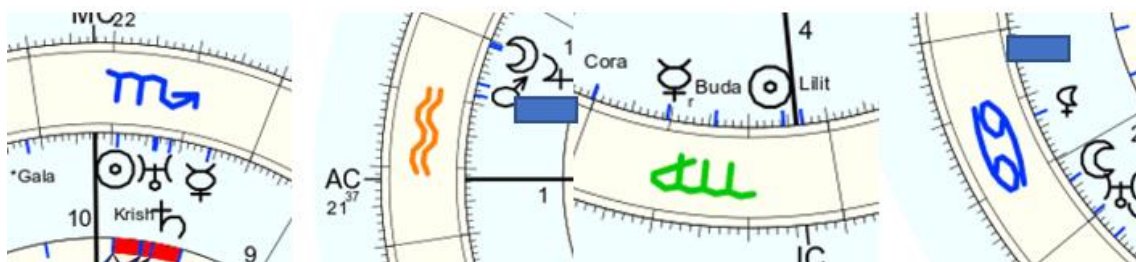

18 de setembro de 279



Sol mercúrio saturno urano Krishna – Lua júpiter marte **Metatron** – Sol mercúrio Lilith Buda – lua urano **Metatron** Lilith

19 5 11 13 13 – 0 0 6 8 – 24 9 26 15 – 23 29 3 13 = 91 10 1 – 111 unidade = 1

 <p>Sol 43 – 7</p>	<p>432.000 + 5.600.000.000</p> $4 + 3 + 2 = 5 + 6 =$ $4 \quad 3 \quad 2$ $7 \quad 5 \quad 5 \quad 6$ $3 \quad 2$ <p>3 2 – 5</p> <p>5</p>	<p>1 + 1 = 2</p> <p>432.000 + 5.600.000.000</p> <p>5</p> <p>5 + 2 = 7</p> <p>Aleph N = I</p> <table border="1"> <tr><td>a</td><td>1</td><td>e</td><td>p</td><td>h</td></tr> <tr><td>1</td><td>+</td><td>3</td><td>+</td><td>5</td><td>+</td><td>8</td><td>+</td><td>5</td><td>=</td><td>22</td></tr> <tr><td>1</td><td>3</td><td>5</td><td>8</td><td>5</td></tr> <tr><td>4</td><td>8</td><td>4</td><td>4</td></tr> <tr><td>3</td><td>3</td><td>8</td></tr> <tr><td>6</td><td>2</td></tr> <tr><td>8</td></tr> </table> <p>16 – 7</p>	a	1	e	p	h	1	+	3	+	5	+	8	+	5	=	22	1	3	5	8	5	4	8	4	4	3	3	8	6	2	8
a	1	e	p	h																													
1	+	3	+	5	+	8	+	5	=	22																							
1	3	5	8	5																													
4	8	4	4																														
3	3	8																															
6	2																																
8																																	

 Sol  19° 4' 41"  Sol  24° 24' 19"

Profecia

Embora tenha tido tal previsão profética que Maitreya aparece as 15 horas do dia 28 de setembro de 2005, e esse aparentemente não surgiu, e assim muitos se entristeceram e abandonaram a senda.

Contudo, esse surgiu, aos olhos de todos, exatamente aos 15 horas da tarde no horizonte das terras brasileiras.

Local da vista – Jardim de maitreya

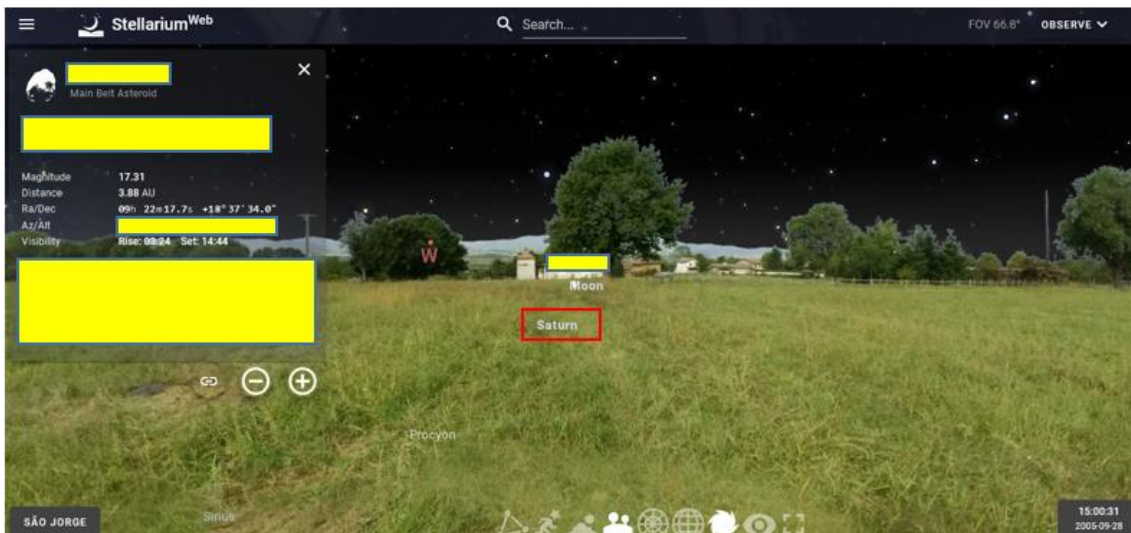

Maitreya – O segredo das três “mães”

Radha krishna Rukimi



Sanat kumara



Freya



Odin



Friga



Avalokiteshvara Amida Mahasthamaprapta

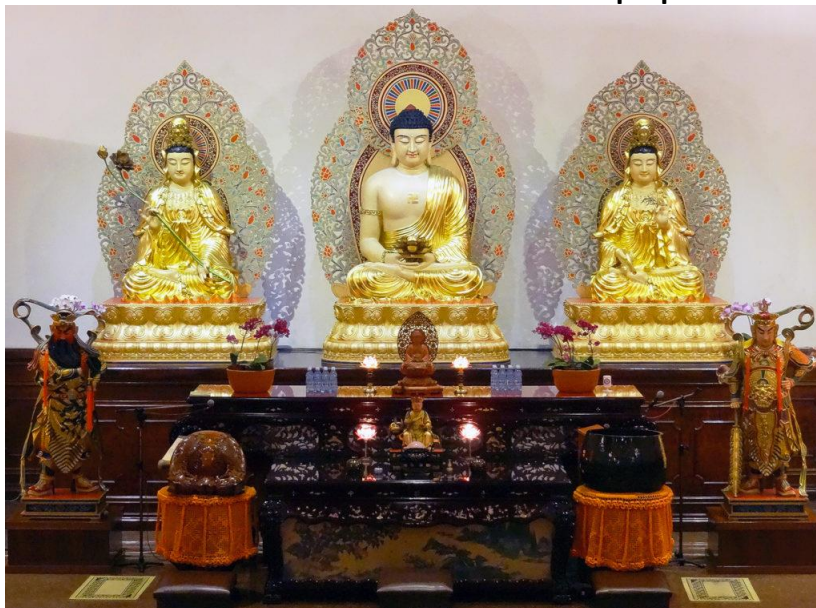

Ekriya Maitreya Matain

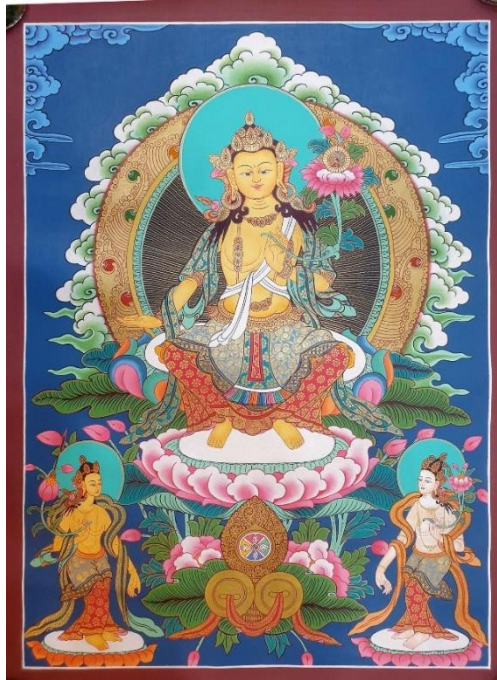

O mistério das três mães



Carta revelação – Eubiose

24 de abril de 1958

“... obrigou-me a uma revelação das mais excelsas, os cabelos do buda terrestre serem negros, e os do buda celeste serem loiros. Do mesmo modo, olhos negros, olhos azuis...”

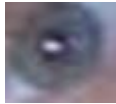
<p>Lilith</p> <p>Cabelos negros</p>  <p>Olhos negros</p> 	<p>△ ENAMORADO</p>  <p>∇</p>	<p>Hathor</p> <p>Cabelos loiros</p>  <p>Olhos azuis</p> 
--	--	---

Nomes e sobre nomes terrenos da mãe divina - 323 144 - 467

Nomes terrenos + nomes espirituais

118 70 70 - 258

467 Laura – Wikipédia, a enciclopédia livre

Laura (asteroide 467) é um asteroide da cintura principal com um diâmetro de 41,96 quilômetros, a 2,6119453 UA. Possui uma excentricidade de 0,1124269 e um ...

258 Tique – Wikipédia, a enciclopédia livre

Tique (asteroide 258) é um asteroide da cintura principal com um diâmetro de 64,78 quilômetros, a 2,0787448 UA. Possui uma excentricidade de 0,2051338 e um ...

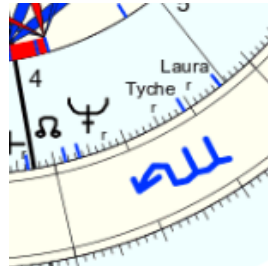

Netuno "Nomes" "Nomes" CD

3 24 18 1 – 46 10

3 24 18 1 – 19 10

<p>46 O Patrimônio P 1 <i>Sol - 0 - 1</i></p>	<p>Nome e sobre nome terrenos</p> <table border="1"> <tr><td>9</td><td>8</td><td>2</td><td>4</td><td>7</td><td>5</td><td>4</td><td>8</td><td>3</td><td>9</td><td>8</td><td>2</td><td>7</td><td>9</td><td>2</td><td>6</td></tr> <tr><td>8</td><td>1</td><td>6</td><td>2</td><td>3</td><td>9</td><td>3</td><td></td><td>3</td><td>8</td><td>1</td><td>9</td><td>7</td><td>2</td><td>8</td><td></td></tr> <tr><td>9</td><td>7</td><td>8</td><td>5</td><td>3</td><td>3</td><td></td><td></td><td>2</td><td>9</td><td>1</td><td>7</td><td>9</td><td>1</td><td></td><td></td></tr> <tr><td>7</td><td>6</td><td>4</td><td>8</td><td>6</td><td></td><td></td><td></td><td>2</td><td>1</td><td>8</td><td>7</td><td>1</td><td></td><td></td><td></td></tr> <tr><td>4</td><td>1</td><td>3</td><td>5</td><td></td><td></td><td></td><td></td><td>3</td><td>9</td><td>6</td><td>8</td><td></td><td></td><td></td><td></td></tr> <tr><td>5</td><td>4</td><td>8</td><td></td><td></td><td></td><td></td><td></td><td>3</td><td>6</td><td>5</td><td></td><td></td><td></td><td></td><td></td></tr> <tr><td>9</td><td>3</td><td></td><td></td><td></td><td></td><td></td><td></td><td>9</td><td>2</td><td></td><td></td><td></td><td></td><td></td><td></td></tr> <tr><td>3</td><td></td><td></td><td></td><td></td><td></td><td></td><td></td><td>2</td><td></td><td></td><td></td><td></td><td></td><td></td><td></td></tr> </table> <p>3 2 - 5 5</p>	9	8	2	4	7	5	4	8	3	9	8	2	7	9	2	6	8	1	6	2	3	9	3		3	8	1	9	7	2	8		9	7	8	5	3	3			2	9	1	7	9	1			7	6	4	8	6				2	1	8	7	1				4	1	3	5					3	9	6	8					5	4	8						3	6	5						9	3							9	2							3								2								<p>7+1=8 ???</p> <p>5</p> <p>8+5=13=4</p> <p>Zayin י = 7</p> <table border="1"> <tr><td>Z</td><td>A</td><td>Y</td><td>I</td><td>N</td></tr> <tr><td>7</td><td>1</td><td>1</td><td>1</td><td>5</td></tr> <tr><td>7</td><td>1</td><td>1</td><td>1</td><td>5</td></tr> <tr><td>8</td><td>2</td><td>2</td><td>6</td><td></td></tr> <tr><td>1</td><td>4</td><td>8</td><td></td><td></td></tr> <tr><td>5</td><td>3</td><td></td><td></td><td></td></tr> <tr><td>8</td><td></td><td></td><td></td><td></td></tr> </table> <p>19=10</p>	Z	A	Y	I	N	7	1	1	1	5	7	1	1	1	5	8	2	2	6		1	4	8			5	3				8				
9	8	2	4	7	5	4	8	3	9	8	2	7	9	2	6																																																																																																																																																						
8	1	6	2	3	9	3		3	8	1	9	7	2	8																																																																																																																																																							
9	7	8	5	3	3			2	9	1	7	9	1																																																																																																																																																								
7	6	4	8	6				2	1	8	7	1																																																																																																																																																									
4	1	3	5					3	9	6	8																																																																																																																																																										
5	4	8						3	6	5																																																																																																																																																											
9	3							9	2																																																																																																																																																												
3								2																																																																																																																																																													
Z	A	Y	I	N																																																																																																																																																																	
7	1	1	1	5																																																																																																																																																																	
7	1	1	1	5																																																																																																																																																																	
8	2	2	6																																																																																																																																																																		
1	4	8																																																																																																																																																																			
5	3																																																																																																																																																																				
8																																																																																																																																																																					

Vertebra da árvore da vida

3 4 4 2 5 4 7 4 3 - 2 6 8 9 9 3 1 8 5 5 2 8 6 5 9 7 = 129 - 12 - 3 imperatriz

<p>10 A Retribuição P 10 <i>Marte - 25 - 7</i></p>	<table border="1"> <tr><td>h</td><td>a</td><td>t</td><td>h</td><td>o</td><td>r</td><td>i</td><td>l</td><td>i</td><td>t</td><td>h</td></tr> <tr><td>5</td><td>1</td><td>4</td><td>5</td><td>7</td><td>2</td><td>3</td><td>1</td><td>3</td><td>1</td><td>4</td><td>5</td></tr> <tr><td>6</td><td>5</td><td>9</td><td>3</td><td>9</td><td></td><td>4</td><td>4</td><td>4</td><td>5</td><td>9</td></tr> <tr><td>2</td><td>5</td><td>3</td><td>3</td><td></td><td></td><td>8</td><td>8</td><td>9</td><td>5</td><td></td></tr> <tr><td>7</td><td>8</td><td>6</td><td></td><td></td><td></td><td>7</td><td>8</td><td>5</td><td></td><td></td></tr> <tr><td>6</td><td>5</td><td></td><td></td><td></td><td></td><td>6</td><td>4</td><td></td><td></td><td></td></tr> <tr><td>2</td><td></td><td></td><td></td><td></td><td></td><td></td><td>1</td><td></td><td></td><td></td></tr> </table> <p>2 1 - 3 3</p>	h	a	t	h	o	r	i	l	i	t	h	5	1	4	5	7	2	3	1	3	1	4	5	6	5	9	3	9		4	4	4	5	9	2	5	3	3			8	8	9	5		7	8	6				7	8	5			6	5					6	4				2							1				<p>1+1=2</p> <p>Hathor Lilith</p> <p>3</p> <p>3+2=5</p> <p>Yod י = 10</p> <table border="1"> <tr><td>Y</td><td>O</td><td>D</td></tr> <tr><td>1</td><td>7</td><td>4</td></tr> <tr><td>1</td><td>7</td><td>4</td></tr> <tr><td>8</td><td>2</td><td></td></tr> <tr><td>1</td><td></td><td></td></tr> </table> <p>7</p>	Y	O	D	1	7	4	1	7	4	8	2		1		
h	a	t	h	o	r	i	l	i	t	h																																																																																					
5	1	4	5	7	2	3	1	3	1	4	5																																																																																				
6	5	9	3	9		4	4	4	5	9																																																																																					
2	5	3	3			8	8	9	5																																																																																						
7	8	6				7	8	5																																																																																							
6	5					6	4																																																																																								
2							1																																																																																								
Y	O	D																																																																																													
1	7	4																																																																																													
1	7	4																																																																																													
8	2																																																																																														
1																																																																																															

Vertebra da árvore da vida

2 8 9 - 1 8 4 = 32



5	4	8	2	4	6	6	2	8	4	9	4	1
9	3	1	6	1	3	8	1	3	4	4	5	
3	4	7	7	4	2	9	4	7	8	9		
7	2	5	2	6	2	4	2	6	8			
9	7	7	8	8	6	6	8	5				
7	5	6	7	5	3	5	4					
3	2	4	3	8	8	9						
5	6	7	2	7	8							
2	4	9	9	6								
6	4	9	6									
1	4	6										
5	1											
6												

100+19=11=2
Hathor - ??? - Lilith - ???
6
2+6 = 8
Koph פ = 100
30.0 00.0 90.0
| | |
K O P H
2 7 8 5
2 7 8 5
9 6 4
6 1
7
16 - 7

Vertebra da árvore da vida

6 4 9 3 8 2 6 2 8 3 7 7 2 1 - 68

Vertebra da árvore da vida

Total

129 32 68 - 229 13 4 O imperador



m	e	t	a	t	r	o	n							
4	+	5	+	4	+	1	+	4	+	2	+	7	+	5
4	5	4	1	4	2	7	5							
9	9	5	5	6	9	3								
9	5	1	2	6	3									
5	6	3	8	9										
2	9	2	8											
2	2	1												
4	3													
7														

4+4=8
Metatron
??? - Hathor - ??? - Lilith
7
8+7 = 6
Daleth ד = 4
D A L E T H
4 1 3 5 4 5
4 1 3 5 4 5
5 4 8 9 9
9 3 8 9
3 2 8
5 1
6
16 - 7

Nome: ♀ Maitreya
 n. em dom., 20 de abril 1958
 em Brasília (Distrito Federal), BRAS
 47w55'47, 15s46'47

Horas: 12:00
 Tempo Univ.: 15:00
 Tempo Sid.: 1:41:03



Título: 2.AT 0.0-1 4-Dez-2023

Mapa natal (Método: Astrodienst / Placidus)
 Signo Solar: Touro
 Ascendente: Câncer

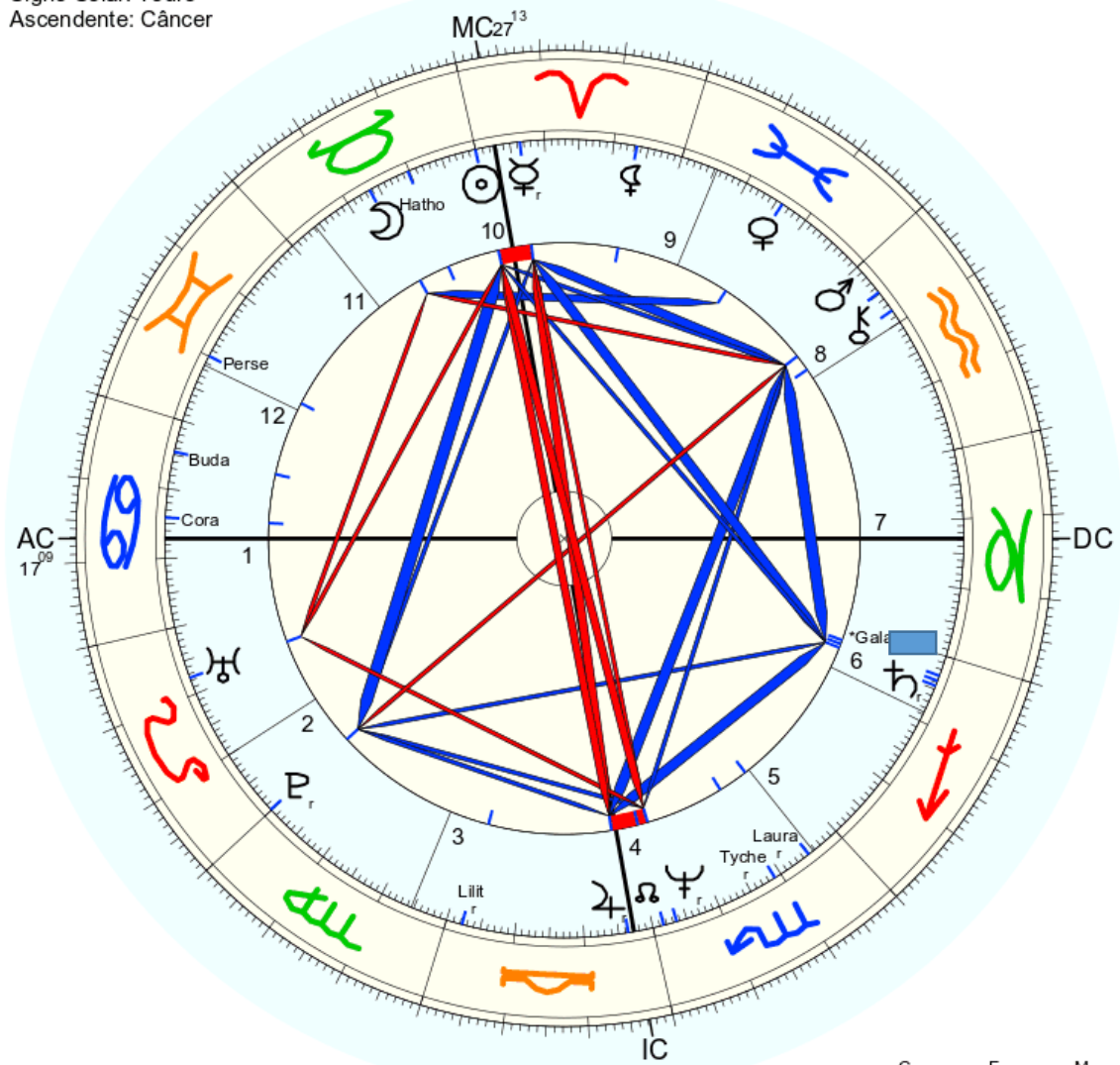

☉ Sol	♉ 0° 1' 21"	
☾ Lua	♋ 16° 19' 25"	Exalt.
☿ Mercúrio	♊ 23° 32' 27"	
♀ Vénus	♉ 14° 3' 53"	Exalt.
♂ Marte	♋ 25° 13' 37"	
♃ Júpiter	♋ 26° 21' 46"	
♄ Saturno	♋ 25° 30' 16"	
♅ Urano	♊ 7° 32' 44"	Detr.
♆ Neptuno	♋ 3° 30' 41"	
♇ Plutão	♋ 29° 53' 28"	
♁ Nod o médio	♋ 1° 34' 46"	
♁ Quiron	♋ 22° 0' 20"	
♀ Lilith	♊ 6° 40' 9"	
1181 Lilith	♋ 2° 18' 46"	
2340 Hathor	♋ 10° 12' 24"	
399 Persephone	♋ 19° 55' 56"	
504 Cora	♋ 14° 8' 39"	
908 Buda	♋ 4° 35' 43"	
467 Laura	♋ 24° 51' 53"	
258 Tyche	♋ 18° 59' 26"	
* Galactico Center	♋ 26° 16' 29"	
FC:	♋ 17° 9' 3"	2: ♋ 20° 0' 3: ♋ 24° 37'
MC:	♊ 27° 13' 4"	11: ♋ 25° 43' 12: ♋ 21° 24'

Luminus

??? Hathor Lilith Hathor - ??? - Lilith - ???
5 3 6

536 14 5

Data
14 de maio de 536



Lilith cora Hathor "Nomes" – vênus **Metatron** "Nomes"

18 20 3 3 – 25 25 6 = 100 10 1

18 20 3 3 – 25 25 6 = 37 10 1



h a t h o r l i l i t h
 5+1+4+5+7+2 3+1+3+1+4+5
 5 1 4 5 7 2 3 1 3 1 4 5
 6 5 9 3 9 4 4 4 5 9
 2 5 3 3 8 8 9 5
 7 8 6 7 8 5
 6 5 6 4
 2 1

21-3

3

1+1=2
 Hathor Lilith
3
 3+2=5
 Yod ♃ = IO
 I I
 Y O D
 1 7 4
 1 7 4
 8 2
 1
7



h a t h o r l i l i t h
 5+1+4+5+7+2 3+1+3+1+4+5
 5 1 4 5 7 2 3 1 3 1 4 5
 6 5 9 3 9 4 4 4 5 9
 2 5 3 3 8 8 9 5
 7 8 6 7 8 5
 6 5 6 4
 2 1

21-3

3

1+1=2
 Hathor Lilith
3
 3+2=5
 Aleph א = I
 A L E P H
 1 3 5 8 5
 1 3 5 8 5
 4 8 4 4
 3 3 8
 6 2
 8
14 - 5

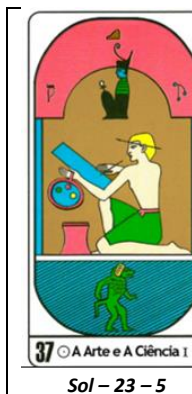

Nome e sobre nome terrenos
 9 8 2 4 7 5 4 8 3 9 8 2 7 9 2 6
 8 1 6 2 3 9 3 3 8 1 9 7 2 8
 9 7 8 5 3 3 2 9 1 7 9 1
 7 6 4 8 6 2 1 8 7 1
 4 1 3 5 3 9 6 8
 5 4 8 3 6 5
 9 3 9 2
 3 2

32-5

5

9+1=10=1
 ???
5
 5+1=6
 P 100
 K O P H
 2 7 8 5
 2 7 8 5
 9 6 4
 6 1
 7
14 - 5

Nome: ♀ Maitreya
 n. em seg., 14 de maio 536 greg.
 em Brasília (Distrito Federal), BRAS
 47w55'47, 15s46'47

Horas: 12:00 LMT
 Tempo Univ.: 15:11:43
 Tempo Sid.: 3:29:28



Título: 2.AT 0.0-1 4-Dez-2023

Mapa natal (Método: Astrodienst / Placidus)
 Signo Solar: Touro
 Ascendente: Leão

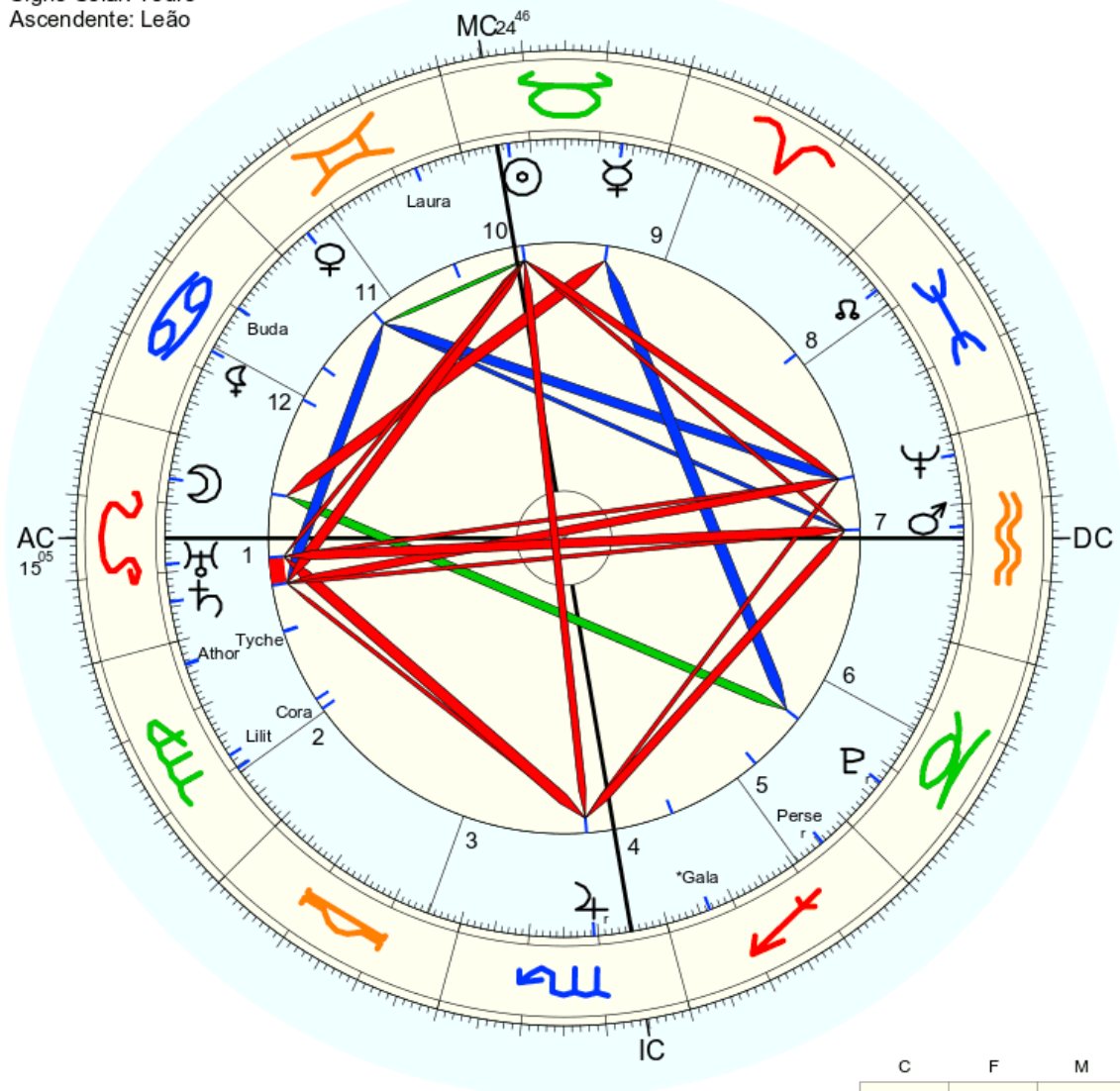

☉ Sol	♉ 23° 12' 11"
☾ Lua	♉ 6° 27' 56"
☿ Mercúrio	♉ 6° 41' 52"
♀ Vênus	♉ 25° 8' 57"
♂ Marte	♉ 16° 43' 59"
♃ Júpiter	♉ 19° 23' 33"
♄ Saturno	♉ 24° 16' 26"
♅ Urano	♉ 18° 47' 47"
♆ Neptuno	♉ 27° 11' 1"
♇ Plutão	♉ 7° 21' 4"
♁ Nod o médio	♉ 23° 32' 55"
♁ Quiron	não disponível
♀ Lilith	♉ 17° 5' 5"
1181 Lilith	♉ 18° 6' 45"
2340 Hathor	não disponível
399 Persephone	♉ 25° 21' 20"
504 Cora	♉ 20° 16' 36"
908 Buda	♉ 9° 45' 42"
467 Laura	♉ 6° 56' 38"
258 Tyche	♉ 3° 34' 50"
161 Athor	♉ 3° 23' 59"
* Galact. Center	♉ 6° 28' 46"
FC:	♉ 15° 4' 34" 2: ♉ 20° 56' 3: ♉ 25° 11'
MC:	♉ 24° 45' 44" 11: ♉ 20° 51' 12: ♉ 16° 27'

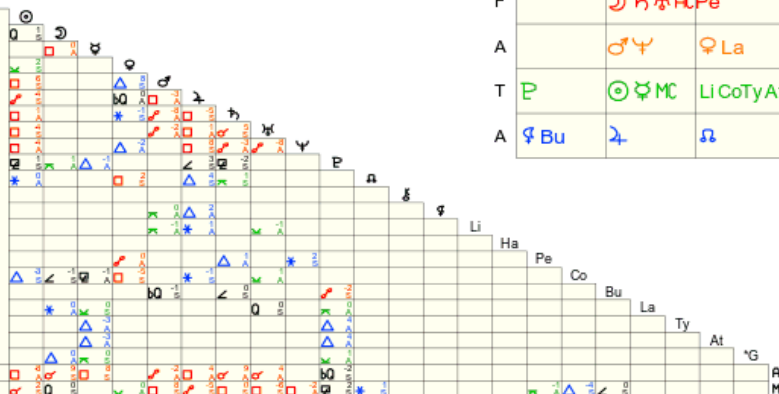

	C	F	M
F		☉ ♃ ♁ AC Pe	
A		♂ ♃ ♀ La	
T	♁	☉ ♃ MC	Li Co Ty At
A	♀ Bu	♃	♉

Data de nascimento da mãe divina

O nascimento de ambas, ao somar dá 39 39.
E em suas mãos, a linha da vida está dividida ao meio.

$$39 + 39 = 78 \text{ Mãe divina}$$

O testemunho

<p>39 O Testemunho K 3 Júpiter - 19 - 1</p>	<p>h a t h o r l i l i t h 5+1+4+5+7+2 3+1+3+1+4+5 5 1 4 5 7 2 3 1 3 1 4 5 6 5 9 3 9 4 4 4 5 9 2 5 3 3 8 8 9 5 7 8 6 7 8 5 6 5 6 4 2 1 2 1 - 3 3</p>	<p>2+3=5 Hathor Lilith 3 3+5=8 Shin ש = 300 S H I N 3 5 1 5 3 5 1 5 8 6 6 5 3 8 19-1</p>
---	--	--

Israel

$$\text{Isra} - 9 \ 19 \ 18 \ 1 - 47 = \text{amor} - 1 \ 13 \ 15 \ 18 = 47$$

$$\text{El} - 5 \ 12 = 17 \text{ esperança}$$

Metatron el - 106 17 - 7 8 - 78 Mãe divina - 78 15 6 - 6 Tipheret

<p>A Paixão 16 Netuno - 27 - 9</p>	<p>e 1 5+3 5 3 8</p>	<p>60+1+5=12=3 El 8 3+8=2 60 S A M E C H 3 1 4 5 3 5 3 1 4 5 3 5 4 5 9 8 8 9 5 8 7 5 4 6 9 1 1 9</p>
--	----------------------------------	--

<p>A Indecisão 6 Vênus 25 - 7</p>	<p>Vogal consoante 78 Mãe divina - 66 coração 3+2 +3=8 4 +2=6 1 +1+5 =7 7+1 +7 =6 i s r a e l o a m o r 1+3+2+1+5+3 =6 7+1+4+7+2 =3 1 3 2 1 5 3 7 1 4 7 2 4 5 3 6 8 8 5 2 9 9 8 9 5 4 7 2 8 8 5 2 9 7 4 2 9 2</p> <p>Subponta 74 Jesus =</p>	<p>6+6=12=3 Israel O amor 2 2+3=5 Vau ו = 6 45.0 90.0 I I V A U 6 1 6 6 1 6 7 7 5 16-7</p>
---------------------------------------	--	--

Vertebra da árvore da vida

$$2 \ 8 \ 3 - 2 \ 7 \ 4 = 26 \text{ YHWH}$$

Blaze

Projetada no mundo espiritual para que eu soubesse quando deveria anunciar



4 11 – 15 paixão

3 12 4 11 5 10 – 45 Regeneração

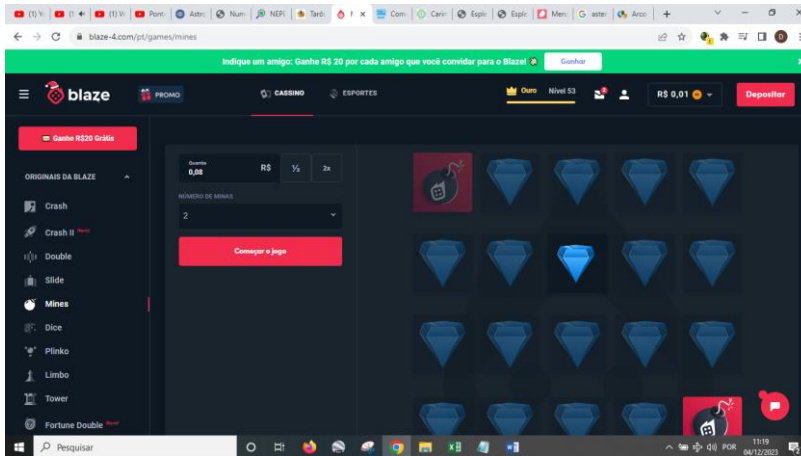

Búfalo vermelho búfalo negro Búfalo vermelho búfalo branco búfalo negro Búfalo vermelho búfalo negro





R\$ 0,01

Ceres (planeta anão) – Wikipédia, a enciclopédia livre

Ceres (na designação de planeta menor 1 Ceres; símbolo: ♃) é um planeta anão localizado no cinturão de asteroides entre Marte e Júpiter, sendo o maior dos ...

 <p>Netuno – 24 – 6</p>	 <table border="1" data-bbox="558 1310 853 1601"> <tr><td>3</td><td>1</td><td>2</td><td>4</td><td>1</td><td>1</td><td>5</td><td>1</td></tr> <tr><td>4</td><td>3</td><td>6</td><td>5</td><td>2</td><td>6</td><td>6</td><td></td></tr> <tr><td>7</td><td>9</td><td>2</td><td>7</td><td>8</td><td>3</td><td></td><td></td></tr> <tr><td>7</td><td>2</td><td>9</td><td>6</td><td>2</td><td></td><td></td><td></td></tr> <tr><td>9</td><td>2</td><td>6</td><td>8</td><td></td><td></td><td></td><td></td></tr> <tr><td>2</td><td>8</td><td>5</td><td></td><td></td><td></td><td></td><td></td></tr> <tr><td>1</td><td>4</td><td></td><td></td><td></td><td></td><td></td><td></td></tr> <tr><td>5</td><td></td><td></td><td></td><td></td><td></td><td></td><td></td></tr> </table>	3	1	2	4	1	1	5	1	4	3	6	5	2	6	6		7	9	2	7	8	3			7	2	9	6	2				9	2	6	8					2	8	5						1	4							5								<p>60 + 1 + 5 = 12 = 3</p> <p>3 12 4 11 5 10</p> <p>5</p> <p>3+5 = 8</p> <p>60</p> <p>S A M E C H</p> <p>3 1 4 5 3 5</p> <p>3 1 4 5 3 5</p> <p>4 5 9 8 8</p> <p>9 5 8 7</p> <p>5 4 6</p> <p>9 1</p> <p>1</p> <p>15 – 6</p>
3	1	2	4	1	1	5	1																																																											
4	3	6	5	2	6	6																																																												
7	9	2	7	8	3																																																													
7	2	9	6	2																																																														
9	2	6	8																																																															
2	8	5																																																																
1	4																																																																	
5																																																																		

 <p>Marte - 7</p>	 <p>Búfalo vermelho búfalo negro Búfalo vermelho búfalo branco búfalo negro Búfalo vermelho búfalo negro</p> <table border="1" data-bbox="550 1747 885 2038"> <tr><td>4</td><td>5</td><td>5</td><td>7</td><td>3</td><td>6</td><td>3</td><td>5</td><td>8</td><td>3</td><td>4</td><td>7</td></tr> <tr><td>9</td><td>1</td><td>3</td><td>1</td><td>9</td><td>9</td><td>8</td><td>4</td><td>2</td><td>7</td><td>2</td><td></td></tr> <tr><td>1</td><td>4</td><td>4</td><td>1</td><td>9</td><td>8</td><td>3</td><td>6</td><td>9</td><td>9</td><td></td><td></td></tr> <tr><td>5</td><td>8</td><td>5</td><td>1</td><td>8</td><td>2</td><td>9</td><td>6</td><td>9</td><td></td><td></td><td></td></tr> <tr><td>4</td><td>4</td><td>6</td><td>9</td><td>1</td><td>2</td><td>6</td><td>6</td><td></td><td></td><td></td><td></td></tr> <tr><td>8</td><td>1</td><td>6</td><td>1</td><td>3</td><td>8</td><td>3</td><td></td><td></td><td></td><td></td><td></td></tr> <tr><td>9</td><td>7</td><td>7</td><td>4</td><td>2</td><td>2</td><td></td><td></td><td></td><td></td><td></td><td></td></tr> <tr><td>7</td><td>5</td><td>2</td><td>6</td><td>4</td><td></td><td></td><td></td><td></td><td></td><td></td><td></td></tr> <tr><td>3</td><td>7</td><td>8</td><td>1</td><td></td><td></td><td></td><td></td><td></td><td></td><td></td><td></td></tr> <tr><td>1</td><td>6</td><td>9</td><td></td><td></td><td></td><td></td><td></td><td></td><td></td><td></td><td></td></tr> <tr><td>7</td><td>6</td><td></td><td></td><td></td><td></td><td></td><td></td><td></td><td></td><td></td><td></td></tr> <tr><td>4</td><td></td><td></td><td></td><td></td><td></td><td></td><td></td><td></td><td></td><td></td><td></td></tr> </table>	4	5	5	7	3	6	3	5	8	3	4	7	9	1	3	1	9	9	8	4	2	7	2		1	4	4	1	9	8	3	6	9	9			5	8	5	1	8	2	9	6	9				4	4	6	9	1	2	6	6					8	1	6	1	3	8	3						9	7	7	4	2	2							7	5	2	6	4								3	7	8	1									1	6	9										7	6											4												<p>6+9=15=6</p> <p>Búfalo vermelho búfalo negro Búfalo vermelho búfalo branco búfalo negro Búfalo vermelho búfalo negro</p> <p>4</p> <p>4+6 = 1</p> <p>He ♃ = 5</p> <p>H E</p> <p>5 5</p> <p>5 5</p> <p>1</p> <p>7</p>
4	5	5	7	3	6	3	5	8	3	4	7																																																																																																																																							
9	1	3	1	9	9	8	4	2	7	2																																																																																																																																								
1	4	4	1	9	8	3	6	9	9																																																																																																																																									
5	8	5	1	8	2	9	6	9																																																																																																																																										
4	4	6	9	1	2	6	6																																																																																																																																											
8	1	6	1	3	8	3																																																																																																																																												
9	7	7	4	2	2																																																																																																																																													
7	5	2	6	4																																																																																																																																														
3	7	8	1																																																																																																																																															
1	6	9																																																																																																																																																
7	6																																																																																																																																																	
4																																																																																																																																																		

4 de dezembro de 2023

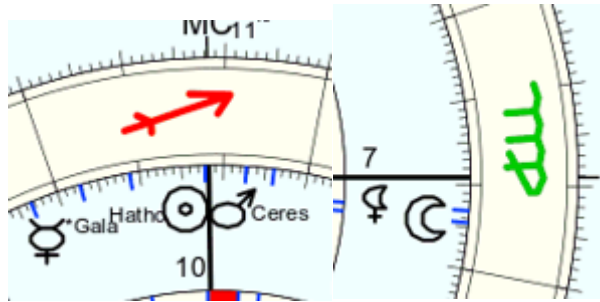

Sol marte Hathor "CG" Ceres-início da revelação – Lua Lilith

$$12\ 7\ 21\ 27\ 4 - 5\ 6 = 82\ 10\ 1$$

$$12\ 7\ 21\ 27\ 4 - 5\ 6 = 37\ 10\ 1$$



h	a	t	h	o	r	l	i	l	i	t	h											
5	+	1	+	4	+	5	+	7	+	2	3	+	1	+	3	+	1	+	4	+	5	
5		1		4		5		7		2		3		1		3		1		4		5
6		5		9		3		9		4		4		4		5		9				
2		5		3		3				8		8		9		5						
7		8		6						7		8		5								
6		5								6		4										
2										1												

21-3

3

1+1=2
Hathor Lilith
3
3+2=5
Yod ♃ = 10
| |
Y O D
1 7 4
1 7 4
8 2
1
7

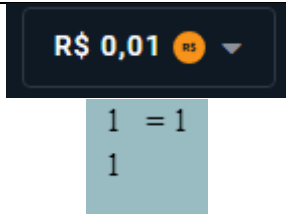

1+1=2
0,01
1
1+2=3
Aleph ♁ = 1
A L E P H
1 3 5 8 5
1 3 5 8 5
4 8 4 4
3 3 8
6 2
8
12-3

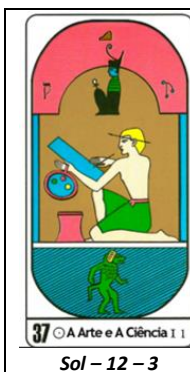

h	a	t	h	o	r	l	i	l	i	t	h											
5	+	1	+	4	+	5	+	7	+	2	3	+	1	+	3	+	1	+	4	+	5	
5		1		4		5		7		2		3		1		3		1		4		5
6		5		9		3		9		4		4		4		5		9				
2		5		3		3				8		8		9		5						
7		8		6						7		8		5								
6		5								6		4										
2										1												

21-3

3

9+1=10=1
Hathor Lilith
3
3+1=4
P 100
| | |
K O P H
2 7 8 5
2 7 8 5
9 6 4
6 1
7
12-3

Ouro Nível 53



o u r o n í v e l 5 3
 7+6+2+7 5+3+6+5+3+5+3
 7 6 2 7 8 9 2 8 8
 4 8 9 8 2 1 7 7
 3 8 1 3 8 5
 2 4 2 4
 6 6
 3

23-5
5

6+8=14=5
 Ouro nível 53
 5
 5+5=1
 Teth = 9
 30.0 00.0 90.0
 T E T H
 4 5 4 5
 4 5 4 5
 9 9 9
 9 9
 9
 19-1

Saturno – senhor do tempo

Saturno 1° 18' 14"

R\$ 0,01

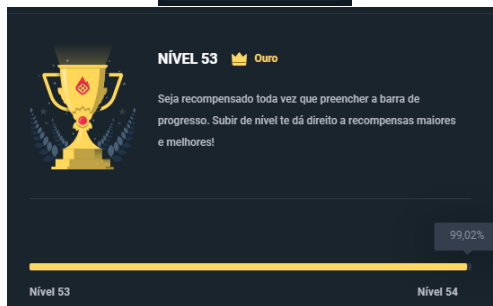

99,02%

99% do caminho percorrido desde meu último desdobramento, em 2018 quando...

99 02 – 101 = 11

101 Helena

Helena (minor planet designation: 101 Helena) is a large, rocky main-belt asteroid. It was discovered by Canadian-American astronomer J. C. Watson on August ...

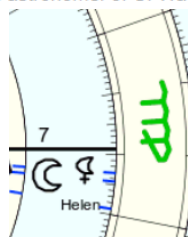

Lua Lilith "tempo"

560 – 112



5 + 3
 5 3
 8
 b 1 a z e
 2+3+1+7+5
 2 3 1 7 5
 5 4 8 3
 9 3 2
 3 5
 8

20+1+1=4
 53
 Blaze
 8
 4+8=12=3
 Kaph = 20
 30.0 00.0 90.0
 K A P H
 2 1 8 5
 2 1 8 5
 3 9 4
 3 4
 7
 12-3

 <p>A Sacerdotisa Lua - 5</p>	<p>a c o r o a d e o u r o 1+3+7+2+7+1+4+5+7+6+2+7 1 3 7 2 7 1 4 5 7 6 2 7 4 1 9 9 8 5 9 3 4 8 9 5 1 9 8 4 5 3 7 3 8 6 1 8 3 9 8 1 1 2 7 9 2 3 8 9 2 3 7 2 5 2 8 2 5 9 7 7 1 1 7 7 5 8 2 8 3 4 1 1 7 5 2 3 7 1</p>	<p>2+2=4 A coroa de ouro 1 1+4=5 Beth ב = 2 B E T H 2 5 4 5 2 5 4 5 7 9 9 7 9 7 14 - 5</p>
--	---	---

A sacerdotisa



<p>B – Blaze – J B – 53 – J B – A coroa de ouro – J</p>	<p>2 – 2 12 1 26 5 – 10 2 – 53 – 10 2 – 1 3 15 18 15 1 4 5 15 21 18 15 – 10</p>
---	---

58 65 143 = 266



Mandamento – 266

Cobiçando

Mandamento Negativo 266

[Rabino Moshe ben Maimon \("Maimônides"\); traduzido por Berel Bell](#)

A 266ª proibição é que somos proibidos de ocupar nossos pensamentos com nosso desejo pela propriedade de outra pessoa e de desenvolver um desejo por ela, e insistir nisso, pois isso nos levará a executar um plano para adquiri-la.

A expressão usada para esta proibição é a declaração de D'us : ¹ “Não deseje (*lo sisaveh*) a casa do seu vizinho”.

Estas duas proibições [*lo sach'mod* e *lo sisaveh*] não têm o mesmo objetivo. ² A primeira proibição, *lo sach'mod*, proíbe comprar os pertences de outra pessoa, enquanto a segunda, *lo sisaveh*, proíbe até mesmo sentir desejo e inveja.

A *Mechilta* diz: "Aqui diz 'Não inveje [*lo sach'mod*] a casa do seu vizinho', e mais tarde diz: 'Não deseje [*lo sisaveh*] a casa do seu vizinho.' Isso faz com que o desejo e a inveja sejam proibições separadas." Também diz lá: "Como sabemos que o desejo de uma pessoa a levará à inveja? Já que a Torá diz 'Não deseje' [*lo sisaveh*] e 'Não tenha inveja' [*lo sach'mod*]. Como podemos saber que se ele tiver inveja acabará por cometer roubo? Já que a *Torá* diz: ³ "Eles invejaram os campos e os roubaram."

A explicação desta passagem é a seguinte: Se alguém vê um belo objeto que pertence a seu irmão, e permite que seus pensamentos ganhem controle sobre ele, e desenvolve um desejo por isso, ele transgredir a declaração *de D'us* (exaltado seja Ele), "Não deseje" [*lo sisaveh*].

Então seu amor pelo objeto se tornará mais forte e ele executará um plano para adquiri-lo – persuadindo-o e pressionando-o a vendê-lo ou a trocá-lo por algo melhor e mais caro. Caso alcance seu objetivo, ao adquiri-lo, ele também transgredir a proibição "Não tenha inveja", pois, pressionando e maquinando, adquiriu o objeto de seu amigo, embora não tivesse intenção de vendê-lo. Neste ponto, ele transgrediu duas proibições, como explicamos.

Se, contudo, o proprietário, devido ao seu amor pelo objeto, se recusar a vendê-lo ou trocá-lo, então o seu grande desejo por ele fará com que ele o tome pela força e pela violência. Nesse ponto ele também transgredir a proibição: "Não cometa roubo". Pense nisso em relação à história de Achav e Navos .



Êxodo 20 15

גִּנְבֹתֶיךָ

- 2 50 3 – 55

Não furtarás – 14 1 15 6 21 18 20 1 18 1 19 -134

55 134 – 189 – 1 8 9 – 18 9

 <p>Urano – 20 – 2</p>	<p>n ã o r o u b e m</p> <p>5+4+7+2+7+6+2+5+4</p> <p>5 4 7 2 7 6 2 5 4</p> <p>9 2 9 9 4 8 7 9</p> <p>2 2 9 4 3 6 7</p> <p>4 2 4 7 9 4</p> <p>6 6 2 7 4</p> <p>3 8 9 2</p> <p>2 8 2</p> <p>1 1</p> <p>2</p>	<p>90 +1 + 8 = 18 = 9</p> <p>Não roubem!</p> <p>2</p> <p>9+2 = 92 Maitreya - 2</p> <p>Tsaddi ז = 90</p> <p>1 1 1 1 1 1</p> <p>T S A D D I</p> <p>4 3 1 4 4 1</p> <p>4 3 1 4 4 1</p> <p>7 4 5 8 5</p> <p>2 9 4 4</p> <p>2 4 8</p> <p>6 3</p> <p>9</p> <p>20 – 2</p>
 <p>Marte - 7</p>	<p>n ã o f u r t a r a s</p> <p>5+4+7+8+6+2+4+1+2+1+3</p> <p>5 4 7 8 6 2 4 1 2 1 3</p> <p>9 2 6 5 8 6 5 3 3 4</p> <p>2 8 2 4 5 2 8 6 7</p> <p>1 1 6 9 7 1 5 4</p> <p>2 7 6 7 8 6 9</p> <p>9 4 4 6 5 6</p> <p>4 8 1 2 2</p> <p>3 9 3 4</p> <p>3 3 7</p> <p>6 1</p> <p>7</p>	<p>9 + 9 = 18 = 9</p> <p>Não furtaras</p> <p>7</p> <p>97 – 7</p> <p>Teth ט = 9</p> <p>1 1 1 1 1 1</p> <p>T E T H</p> <p>4 5 4 5</p> <p>4 5 4 5</p> <p>9 9 9</p> <p>9 9</p> <p>9</p> <p>25 – 7</p>

Nome: ♀ Maitreya
 n. em seg., 4 de dezembro 2023
 em Brasília (Distrito Federal), BRAS
 47w55'47, 15s46'47

Horas: 12:00
 Tempo Univ.: 15:00
 Tempo Sid.: 16:40:57



Título: 2.AT 0.0-1 4-Dez-2023

Mapa natal (Método: Astrodienst / Placidus)
 Signo Solar: Sagitário
 Ascendente: Peixes

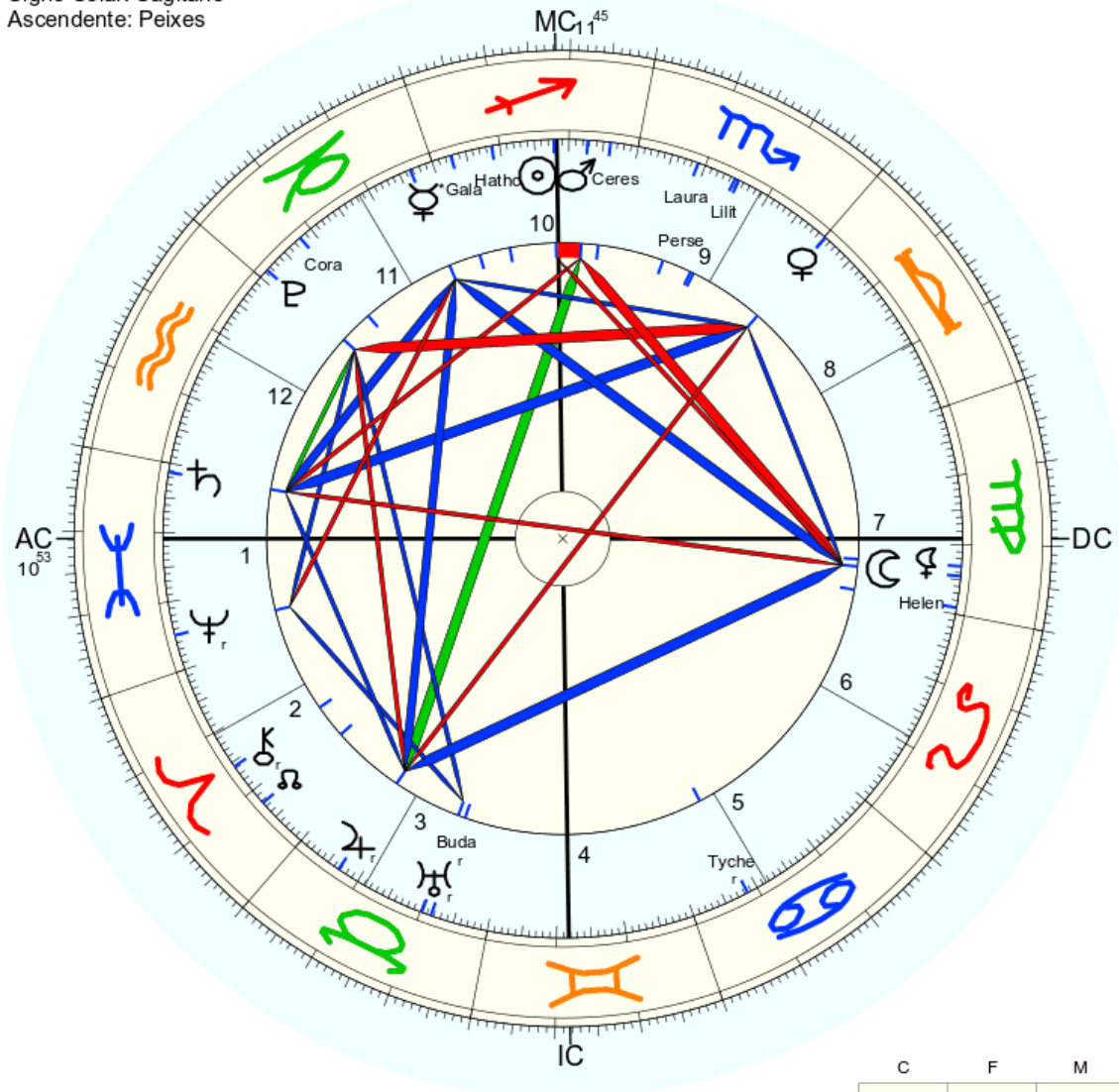

☉ Sol	♏ 12° 11' 9"
☾ Lua	♐ 5° 30' 32"
☿ Mercúrio	♐ 3° 20' 51"
♀ Vênus	♐ 29° 48' 42" Dom.
♂ Marte	♐ 7° 17' 55"
♃ Júpiter	♐ 8° 46' 17"
♄ Saturno	♐ 1° 18' 14"
♅ Urano	♐ 20° 13' 17" Queda
♆ Neptuno	♐ 24° 53' 21" Dom.
♇ Plutão	♐ 28° 35' 23"
♁ Nodo médio	♏ 22° 19' 34"
♁ Quiron	♏ 15° 41' 1"
♀ Lilit	♐ 6° 55' 28"
1181 Lilit	♐ 14° 43' 38"
2340 Hathor	♏ 21° 11' 5"
389 Persephone	♏ 15° 20' 51"
504 Cora	♏ 21° 58' 55"
908 Buda	♏ 21° 37' 1"
467 Laura	♏ 21° 6' 43"
258 Tyche	♏ 8° 27' 1"
1 Ceres	♏ 4° 0' 33"
101 Helena	♏ 0° 56' 22"
* Galactic Center	♏ 27° 10' 42"
AC	♏ 10° 53' 27" 2: ♏ 10° 18' 3: ♏ 11° 12'
MC	♏ 11° 45' 26" 11: ♏ 11° 31' 12: ♏ 11° 10'

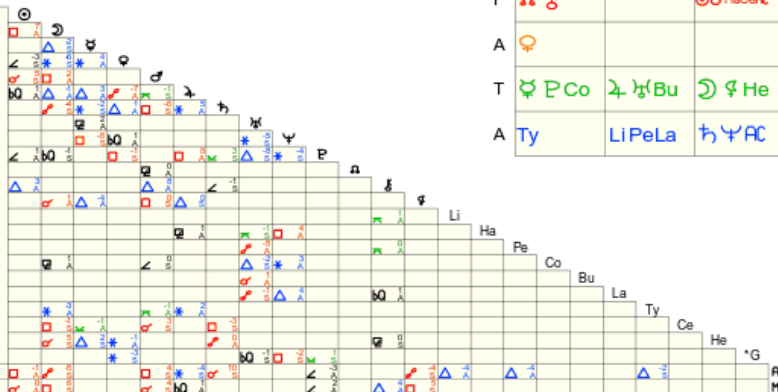

Rapé

E para terminar, no dia 18 de março de 2018, eu passaria por mais uma dor tremenda em minha vida, foi quando em uma cerimônia de jurema sagrada acabei por me ver como um papa, Zózimo, mas foi apenas para completar a reencarnação de outro papa o qual também fui, mas que por hora guardo esse segredo.

Ao final vi inúmeras pessoas usando a medicina do rapé, eu jamais tinha usado, embora desde 2015 sabia de sua existência e hora ou outra alguém me chamava para experiênciá-la, mas sempre me escusava de o fazer.

Até que naquele dia sentir o chamado e pedi para que uma moça com um cocar me aplicasse.

Quando passou, nada sentir, o que achei estranho, pois via todos passarem por uns processos tremendos e quem consagra sabe como que é.

Foi quando ouvir o espírito daquele rapé conversar comigo, me dizendo o seguinte: Rapé, você tem que intuir o que quer, é importante, não usar apenas por usar, tem que ter uma intenção clara na mente. E além do mais, se for alguém que for aplicar, busque alguém sempre de coração limpo, puro se possível.

Então olhei em volta e vir um homem de meia idade, que com seu riso me cativou, via dele irradiar muita luz, além de sentir o cheiro de sua alma, que inebriava o ambiente com tremenda suavidade e vigor.

Pedi que passasse, e então fiz o que o rapé propôs, a de intuir algum questão específica, e apenas uma me via a mente.

Me resguardarei sobre a pergunta em questão, mas em essência, era se o que tinham me mostrado até então, o mundo espiritual, era real.

Ao realizar a pergunta de forma mental, meu corpo entrou em estado de automação, não o conseguia controlar, apenas observar.

De início fiquei em posição de sentido, quando ambos os braços se levantavam de forma sincrônica até a altura do abdômen, as mãos espalmadas para cima, os dedos estavam duros como rocha. E então as mãos se juntaram, e ao realizarem o fim da movimentação, do centro da mão surgiu um portal, um portal de uma cor que nunca vi na terra, parecia ser o prateado mais claro de toda a criação, foi quando o portal me sugou.

Então me vi Metatron em toda sua glória, estava em um corpo todo feito de cristal, o que vi, acredito que fossem assas, tantas que era impossível contar, mas as assas não eram como as que se pintam nos quadros, todo o seu corpo, assim como as assas eram de cristal. E em todos os cantos do seu corpo, muitíssimos símbolos feitos de ouro.

Era maior que o sistema solar, pois ali naquele momento eu me vi criando este sistema planetário. E o que vi, pode deixar cada um muito pensativo, pois do corpo saiam inúmeras fitas de cristal, nas arestas vários símbolos sagrados e no dessas haviam inúmeros hexagrama e pentagramas, todos grafados com inúmeros símbolos desconhecidos a mim até o presente momento.

E uma única coisa passava na minha mente naquele momento, que toda a realidade como a conhecemos aqui, é em verdade, uma simulação virtual de alta performance.

Então, uma das outras ciências que me chegou, foi conseguir averiguar o nome real das coisas, com algo parecido com código binário, mas nesse momento me restrinjo apenas a demonstrar alguns dos códigos.

Blaze

Blaze

Site



Blaze é um site de apostas e cassino online sediado na ilha de Curaçau. Atualmente encontra-se bloqueado no Brasil e em Portugal. Ficou notório no Brasil, a partir de 2023, devido aos patrocínios de influenciadores como Neymar e Felipe Neto e às acusações de golpe. [Wikipédia](#)

Endereço eletrônico: blaze.com

Lançamento: 2019

Selo - 2019 12 21 3

Letra	Código binário	Valor I	Valor II	Letra	Código binário	Valor I	Valor II
b	01100010	3	26	B	01000010	2	20
l	01101100	4	32	l	01101100	4	32
a	01100001	3	26	a	01100001	3	26
z	01111010	5	38	z	01111010	5	38
e	01100101	4	32	e	01100101	4	32
46		19	154	46		18	148
Total	219			Total	212		

219 212 – 431 8

431 Nephele

Nephele (minor planet designation: 431 Nephele) is a large Themistian **asteroid**. It is spectral C-type and is probably composed of carbonaceous material.

Data

21 de março de 2019

8 de agosto de 431

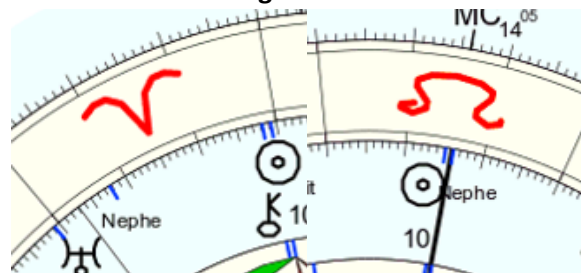

Mapa 1 – início, aries, o primeiro fogo, Elohim na forma de um cordeiro – quiron “a chave” sendo entregue
 Mapa 2 – em leão, o rei da tribo de Judá. Mas aries também representa a tribo de judá
 Sol quiron “Blaze” – Sol “Blaze”

0 1 22 – 14 13 = 1 2 2 1 4 1 3 = 14 5

<p>Júpiter – 36 – 9</p>	<p>b l a z e</p> <p>2 + 3 + 1 + 7 + 5 =</p> <p>2 3 1 7 5</p> <p>5 4 8 3</p> <p>9 3 2</p> <p>3 5</p> <p>8</p>	<p>50 + 1 + 4 = 10 = 1</p> <p>Blaze</p> <p>8</p> <p>1 + 8 = 9</p> <p>Nun 𐤍 = 50</p> <p> </p> <p>N U N</p> <p>5 6 5</p> <p>5 6 5</p> <p>2 2</p> <p>4</p> <p>18 – 9</p>
-------------------------	--	---

<p>Mercúrio – 29 - 11 - 2</p>	<p>m e t a t r o n e l</p> <p>4 + 5 + 4 + 1 + 4 + 2 + 7 + 5 + 5 + 3</p> <p>4 5 4 1 4 2 7 5 5 3</p> <p>9 9 5 5 6 9 3 1 8</p> <p>9 5 1 2 6 3 4 9</p> <p>5 6 3 8 9 7 4</p> <p>2 9 2 8 7 2</p> <p>2 2 1 6 9</p> <p>4 3 7 6</p> <p>7 1 4</p> <p>8 5</p> <p>4</p>	<p>5 + 5 = 10 = 1</p> <p>Metatronel</p> <p>4</p> <p>4 + 1 = 14</p> <p>He 𐤁 = 5</p> <p>50,0</p> <p> </p> <p>H E</p> <p>5 5</p> <p>5 5</p> <p>1</p> <p>14 5 55 = 74 Jesus = 92 Maitreya = 2</p>
-------------------------------	---	---

Nome: ♀ Blaze
 n. em sex., 8 de agosto 431 greg.
 em Brasília (Distrito Federal), BRAS
 47w55'47, 15s46'47

Horas: 12:00 LMT
 Tempo Univ.: 15:11:43
 Tempo Sid.: 9:06:23



Título: 2.AT 0.0-1 4-Dez-2023

Mapa natal (Método: Astrodienst / Placidus)
 Signo Solar: Leão
 Ascendente: Escorpião

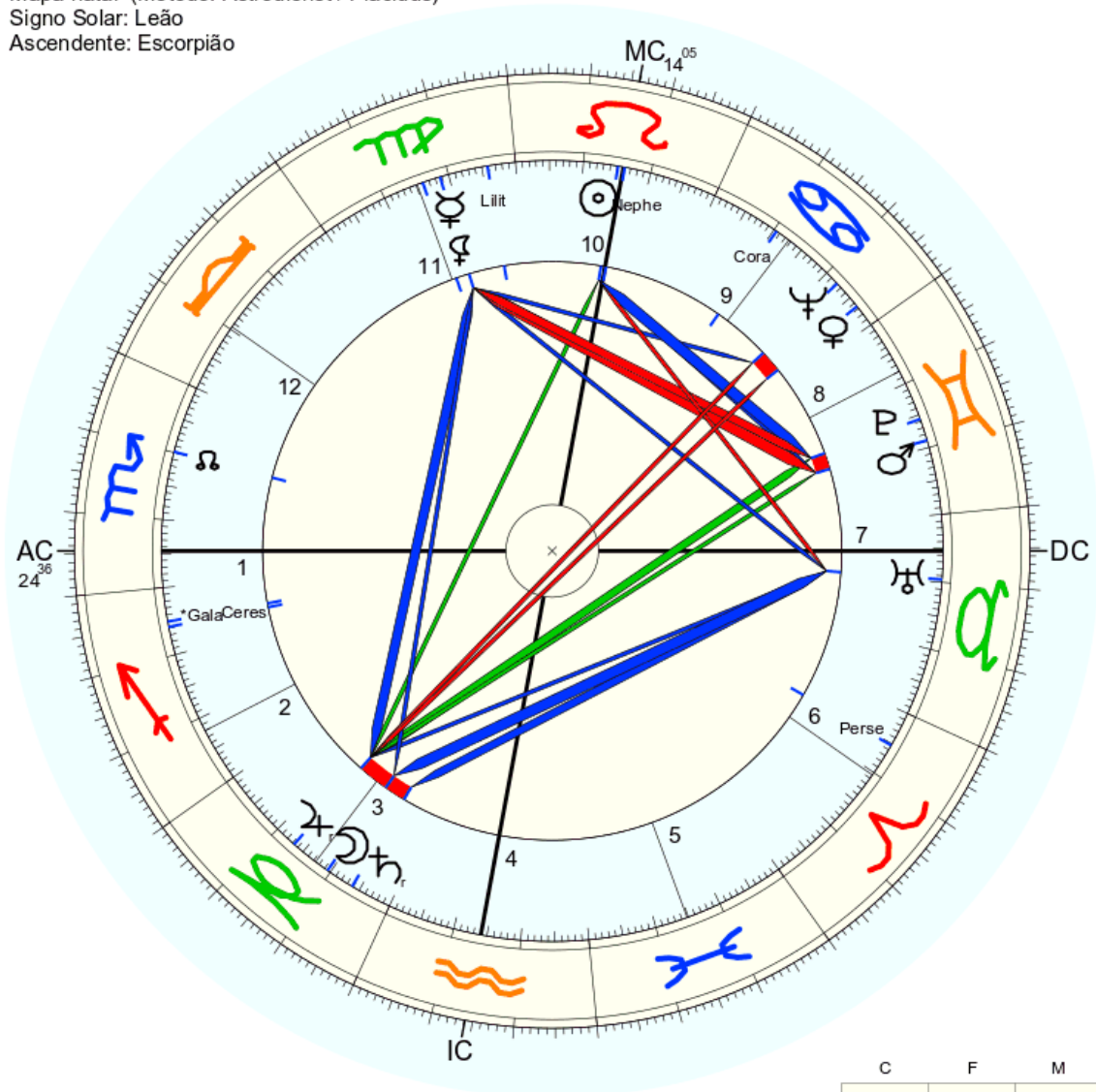

☉ Sol	♌ 14° 53' 0"	Dom.
☾ Lua	♌ 19° 31' 9"	Detr.
☿ Mercúrio	♌ 11° 16' 29"	Dom. Exalt.
♀ Vênus	♌ 3° 22' 28"	
♂ Marte	♌ 11° 5' 3"	
♃ Júpiter	♌ 13° 17' 55"r	Queda
♄ Saturno	♌ 23° 49' 11"r	Dom.
♅ Urano	♌ 20° 25' 8"	Queda
♆ Neptuno	♌ 7° 49' 4"	
♇ Plutão	♌ 14° 21' 12"	
♁ Nodo médio	♌ 9° 53' 28"	
♁ Quiron	não disponível	
♀ Lilith	♌ 13° 56' 17"	
1181 Lilith	♌ 4° 8' 31"	
2340 Hathor	não disponível	
399 Persephone	♌ 24° 44' 56"	
504 Cora	♌ 19° 34' 46"	
1 Ceres	♌ 5° 48' 39"	
431 Nephelē	♌ 13° 53' 3"	
* Galactic Center	♌ 5° 1' 32"	
AC:	♏ 24° 36' 19"	2: ♈ 22° 0'
MC:	♌ 14° 5' 2"	11: ♏ 14° 48'
		12: ♋ 19° 35'

	C	F	M
F	Pe	☉NeMC	Ce
A			♂P
T	♃♄♅	♆	♀♀Li
A	♀♃Co	♁AC	

	Li	Ha	Pe	Co	Ce	Ne	*G	AC	MC
--	----	----	----	----	----	----	----	----	----

Nome: ♀ Blaze
 n. em qui., 21 de março 2019
 em Brasília (Distrito Federal), BRAS
 47w55'47, 15s46'47

Horas: 12:00
 Tempo Univ.: 15:00
 Tempo Sid.: 23:43:38



Título: 2.AT 0.0-1 4-Dez-2023

Mapa natal (Método: Astrodienst / Placidus)
 Signo Solar: Áries
 Ascendente: Gêmeos

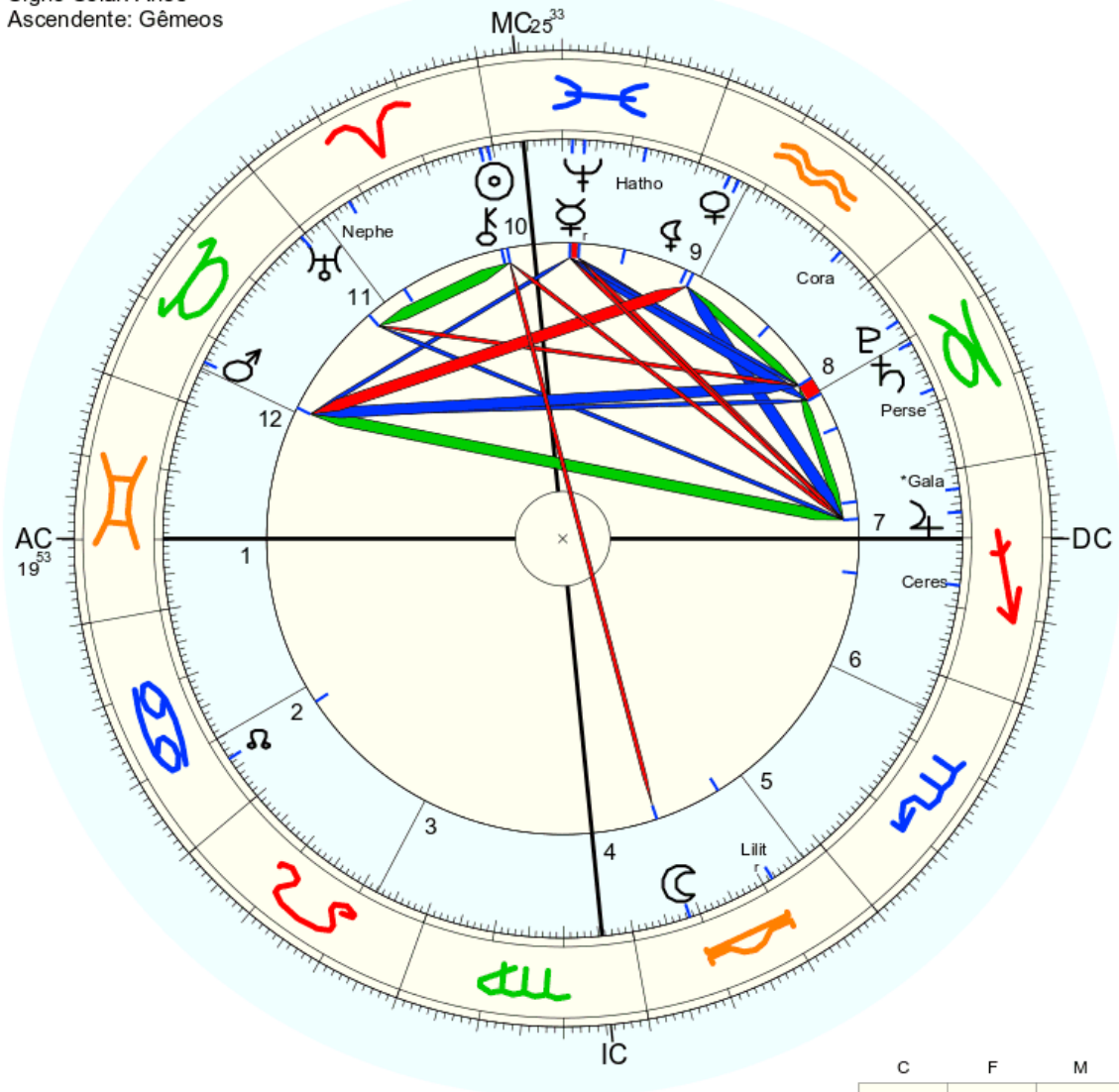

☉ Sol	♈ 0° 42' 16"	Exalt.
☾ Lua	♉ 8° 26' 21"	
☿ Mercúrio	♈ 18° 28' 40"	Detr. Queda
♀ Vênus	♉ 23° 45' 33"	
♂ Marte	♈ 23° 36' 22"	Detr.
♃ Júpiter	♈ 23° 43' 29"	Dom.
♄ Saturno	♈ 19° 16' 36"	Dom.
♅ Urano	♈ 0° 44' 8"	Queda
♆ Neptuno	♈ 16° 42' 41"	Dom.
♇ Plutão	♈ 22° 52' 3"	
♁ Nodo médio	♈ 23° 21' 4"	
♁ Quiron	♈ 1° 46' 44"	
♀ Lillith	♈ 25° 12' 0"	
1181 Lillith	♈ 21° 30' 37"	
2340 Hathor	♈ 7° 48' 40"	
399 Persephone	♈ 11° 55' 22"	
504 Cora	♈ 5° 50' 32"	
1 Ceres	♈ 13° 10' 37"	
431 Nephele	♈ 22° 14' 19"	
* Galactic Center	♈ 27° 6' 58"	
AC:	♈ 19° 53' 25"	2: ♉ 19° 55'
MC:	♈ 25° 32' 33"	11: ♈ 26° 52'
		12: ♉ 24° 34'



	C	F	M
F	♁ ♁ Ne		♂ Ce
A	♃ Li	♀ ♀ Co	♁ AC
T	♄ Pe	♂ ♁	
A	♅		♆ Ha MC

Indique um amigo: Ganhe R\$ 20 por cada amigo que você convidar para o Blaze! Cashback

blaze

PROMO

Progreso Beneficios Cashback

R\$ 0,01 Depositar

NÍVEL 53 **Ouro**

Seja recompensado toda vez que preencher a barra de progresso. Subir de nível te dá direito a recompensas maiores e melhores!

99,02%

Nível 53 Nível 54

Entre no Grupo do Telegram Oficial da Blaze, e receba recompensas exclusivas! JUNTE

ORIGINALS DA BLAZE

- Crash
- Crash II
- Double
- Slide
- Mines
- Dice
- Plinko
- Limbo
- Tower
- Fortune Double

Normal

Quanta

Selecionar Cor

Em 13:48

11 10

Pesquisar

13:14 04/12/2023